



2022



1	POMPEN	21	1
2	FILTERS	37	2
3	VERWARMING	49	3
4	MEET- & REGELTECHNIEKEN	63	4
5	CHEMICALIËN	85	5
6	INBOUWDELEN	105	6
7	REINIGING	111	7
8	LINERS	121	8
9	ZWEMBADAFDEKKINGEN	133	9
10	VERLICHTING	155	10
11	CONSTRUCTIE	165	11
12	OUTDOOR, SPA & WELLNESS	171	12
13	PVC FITTINGEN, KRANEN & LEIDINGEN	187	13

Home

POMPEN



Alle prijzen zijn brutoprijzen exclusief BTW.

+32(0)495/790.892.

www.dmaxs.be

max@dmaxs.be

BLUEPLUS INVER SILENCE

Bespaar in absolute stilte



DE EERSTE SUPERSTILLE INVERTER POMP MET INTUÏTIEF TOUCHSCREEN

Om zware toepassingen zoals backwash te kunnen uitvoeren, hebben zwembadeigenaars jarenlang een hoog geluidsniveau van meer dan 70 dBA (@1m) van hun overgedimensioneerde zwembadpomp moeten ondergaan. Volgens wetenschappelijk onderzoek is meer dan 60 dBA al gelijk aan rumoer. Op lange termijn zouden mensen in de omgeving van meer dan 70 dBA zich geïrriteerd voelen, afgeleid raken en kan de gehoorzenuw zelfs een zekere mate van schade oplopen, vooral bij kinderen.

Om dit probleem op te lossen, heeft Blue Drops zich sinds 2017 ingezet voor de ontwikkeling van een oplossing. In 2020 werd tenslotte de Inver Silence Technology met succes gelanceerd: de eerste kerntechnologie in pomptoepassingen die zich richt op lawaai en elektriciteitsverbruik.

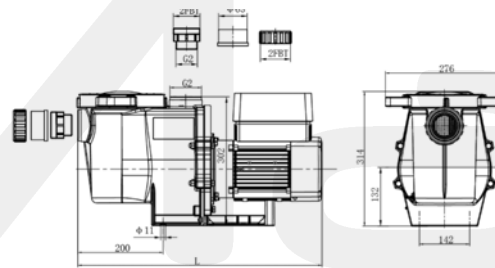

De Inver Silence Technology van Blue Drops genereert 16.000 berekeningen per seconde, waarbij elk kerncomponent alsook de motor nauwkeurig worden gecontroleerd op optimale stille prestaties.



Lock / Backwash

1 simpele klik voor backwash met countdown van 180 s



Vermogen (W)

capaciteit van 40% tot 100%



Timer

4 timers voor dagelijks gebruik



SUS316 mechanische asafdichting

dubbele levensverwachting + geschikt voor zout water



Externe controle (optioneel)

digitale input + relay output

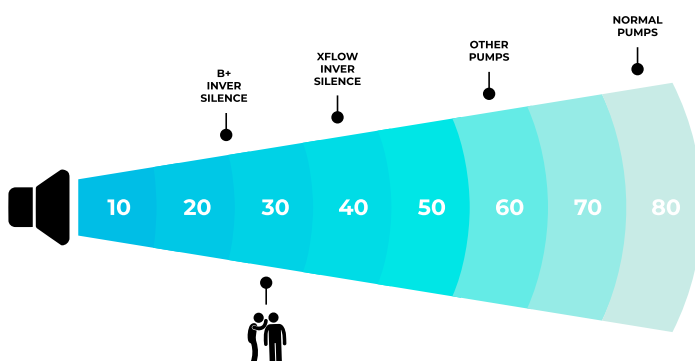

ZWEMBADPOMP

BLUEPLUS INVER SILENCE

Bespaar in absolute stilte

ZEER SNELLE TERUGVERDIENTIJD
IN MINDER DAN 1,5 JAAR

B+ Inver Silence vs. andere pompen (2.2 kW)

Bijvoorbeeld: zwembadvolume van 60 m³
2 cycli / dag in 180 dagen zwembadseizoen
1 cyclus / dag in 185 buiten zwembadseizoen

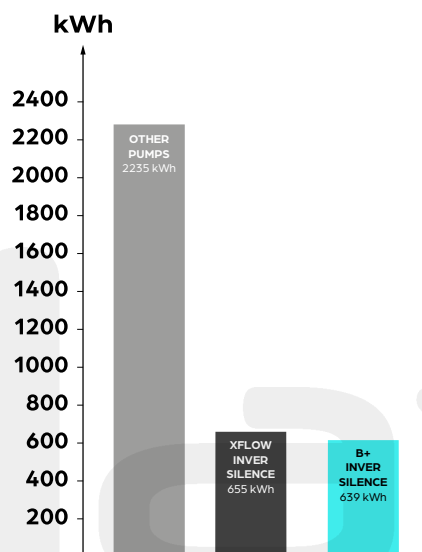
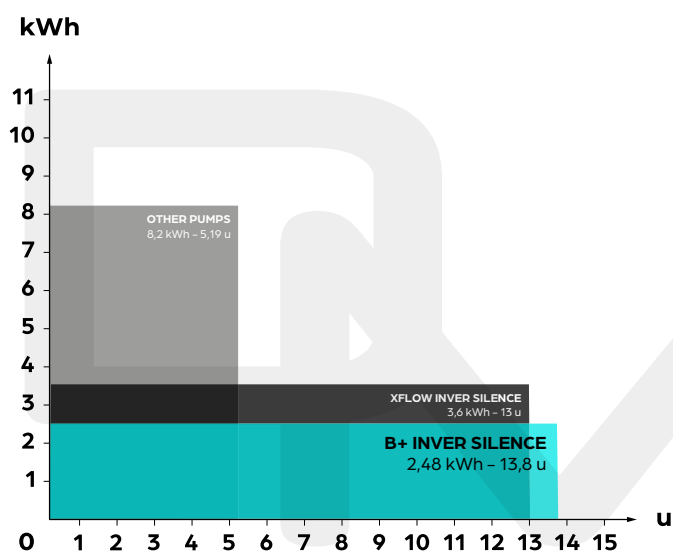
Jaarlijks
elektriciteitsverbruik

TECHNISCHE KENMERKEN

REF	ZWEMBADVOLUME	GELUIDSNIVEAU BIJ 10M DB	GELUIDSNIVEAU BIJ 1M DB	VERMOGEN P1	SPANNING	BACKWASH		WATERKOLOM		
						QMAX	HMAX	BIJ 6m	BIJ 8m	BIJ 10m
01041001	40 - 55 m ³	18,5 - 31,0 A	38,5 - 51,0 A	0,1 - 0,70 kW	220 - 240 V/1ph/50hz	27,5	19,1	12,9 - 18,6 m ³ / u	8,1 - 15,3 m ³ / u	8,7 - 11,1 m ³ / u
01041002	60 - 80 m ³	20,0 - 33,1 A	40,0 - 53,1 A	0,14 - 1,0 kW	220 - 240 V/1ph/50hz	32	21	13,5 - 23,1 m ³ / u	12,0 - 20,1 m ³ / u	10,9 - 16,5 m ³ / u

PRESTATIES BIJ BACKWASH

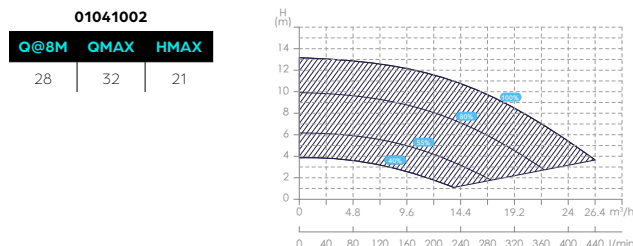
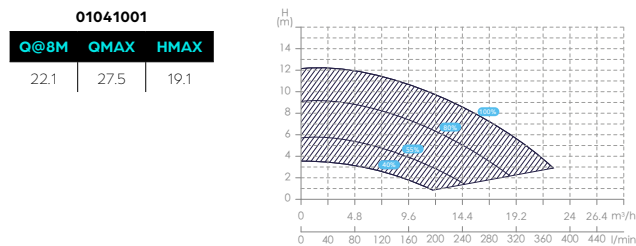

REF	TYPE	PRIJS
01041001	blueplus Inver Silence filterpomp (max 27,5 m ³ / u)	€ 1.150,00
01041002	blueplus Inver Silence filterpomp (max 32 m ³ / u)	€ 1.350,00

FLOWDIANS RIVIERPOMP

by Speck



TECHNISCHE KENMERKEN

- **Prestatie – Betrouwbaar – Duurzaam – Stil**
- Zelfaanzuigend bij 3 meter (europeese norm is 1,5 meter)
- Glasvezel versterkt pomphuis in polypropyleen zorgt voor een hoge weerstand
- Nieuwste generatie hydrauliek
- Ultra stil
- Groot filtermandje (3L) met fijne zeef en gemakkelijk in gebruik
- Compatibel in combinatie met zout electrolyse (5g/l)
- 4 jaar garantie (exclusief slijtage onderdelen)
- Geleverd met aparte hendel voor het gemakkelijk openen van het deksel

Druk (mbar)

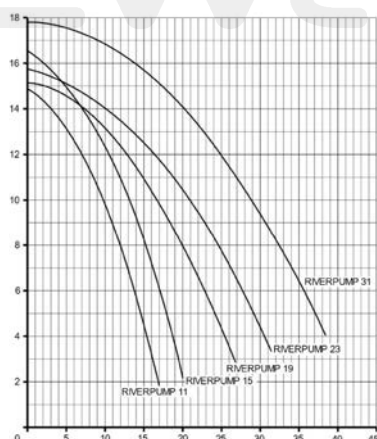
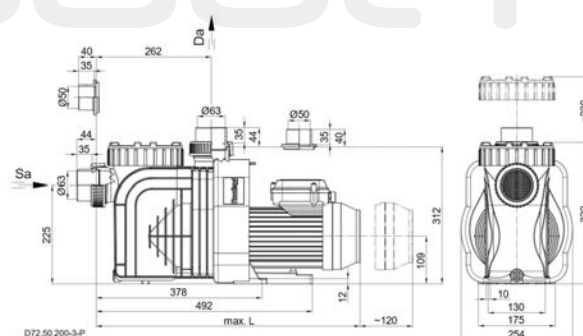
Debiet (m³ / u)

REF	TYPE	VERMOGEN	DEBIET	STROOM	SPANNING 50 HZ	VERMOGEN P1	AANSLUITING	PRIJS
01006005	Flowdians Rivierpomp 11	0,50 kW	11 m ³ / u	3,20 A	230 V	690 W	50 / 63 mm	€ 640,53
01006006	Flowdians Rivierpomp 15	0,75 kW	15 m ³ / u	4,70 A	230 V	970 W	50 / 63 mm	€ 679,32
01006007	Flowdians Rivierpomp 19	1,00 kW	19 m ³ / u	5,30 A	230 V	1200 W	50 / 63 mm	€ 800,76

ZWEMBADPOMP

SPECK BADU GAMMA ECO VS

The new bestseller

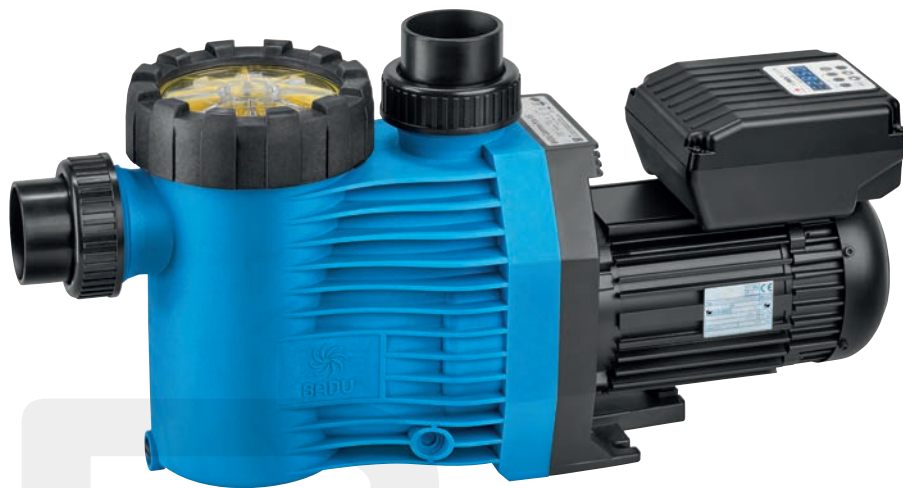

TECHNISCHE KENMERKEN

• Efficient – Modern – Duurzaam – Stil

- De Badu Gamma Eco VS hoort bij de serie 'Badu Green' pompen. Deze pompen zijn ontwikkelt met als doel energie te besparen. Hiermee wordt het milieu te beschermd.
- De pomp is gemaakt van hoogwaardige materialen
- De pomp is extreem stil en daarnaast hydraulisch verbeterd met een geoptimaliseerde waterstroming
- De pomp heeft een permanent magneetmotor. Hierdoor is er een efficiënte energiebesparing
- De pomp is aansluitklaar met 5-dradige besturingskabel en stekker
- Doordat de pomp zelfaanzuigend is, kan deze max. 3 meter boven of max. 3 meter onder het waterniveau geplaatst kan worden

Druk (mbar)

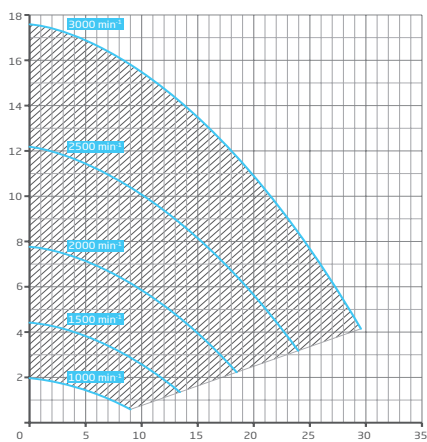
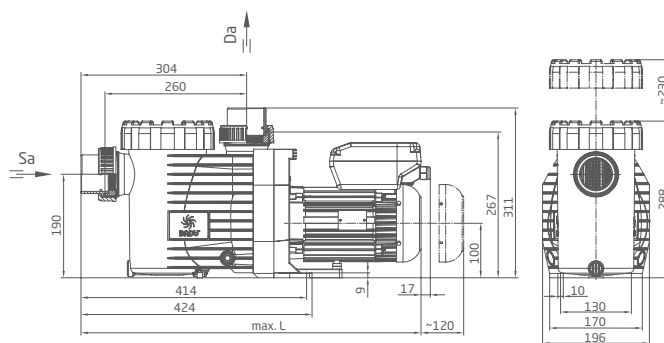
Debiet (m³ / u)

REF	TYPE	VERMOGEN	DEBIET	STROOM	SPANNING 50 HZ	VERMOGEN P1	AANSLUITING	PRIJS
01075004	Speck Badu Gamma Eco VS	1,50 PK	28 m ³ / u	0,50 - 6,10	230 V	1,10 kW	63 mm	€ 1.731,00

HAYWARD K-FLO

Hoge prestaties met stille werking

+ 1 JAAR

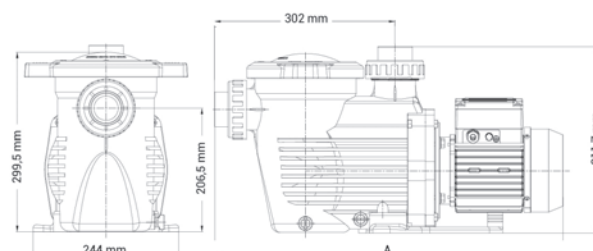

TECHNISCHE KENMERKEN

- Twist-Lock transparant deksel
- Slijtvast en corrosiebestand: waaier en diffuser van Noryl
- Zoutwaterbestendig
- Direct vervangbaar voor KS pompen (Kripsol)
- Aansluitkoppelingen inbegrepen
- Aanbevolen voor zwembaden tot 100 m³

Druk (mbar)

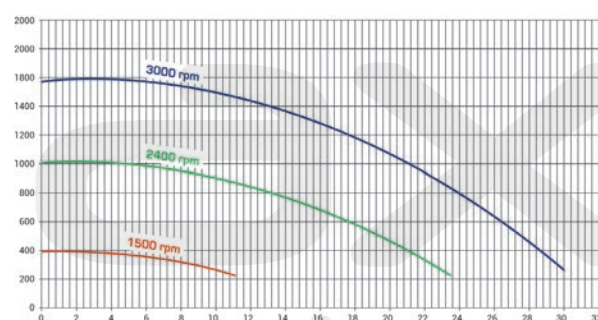

Debiet (m³ / u)

REF	TYPE	VERMOGEN	DEBIET	STROOM	SPANNING 50 HZ	VERMOGEN P1	AANSLUITING	PRIJS
01001001	K-Flo 0,33 PK	0,33 PK	4,8 m ³ / u	2,5 A	230 V	485 W	50 / 63 mm	€ 529,22
01001002	K-Flo 0,50 PK	0,50 PK	7,5 m ³ / u	3,2 A	230 V	610 W	50 / 63 mm	€ 567,89
01001003	K-Flo 0,75 PK	0,75 PK	11,5 m ³ / u	3,8 A	230 V	820 W	50 / 63 mm	€ 646,20
01001004	K-Flo 1,00 PK	1,00 PK	15,4 m ³ / u	5 A	230 V	1090 W	50 / 63 mm	€ 701,93
01001005	K-Flo 1,50 PK	1,50 PK	21,9 m ³ / u	7,5 A	230 V	1610 W	50 / 63 mm	€ 763,20
01001006	K-Flo 1,50 PK TRI	1,50 PK	21,9 m ³ / u	5 / 2,9 A	380 V	1610 W	50 / 63 mm	€ 826,66

WISSELSTUKKEN

REF	OMSCHRIJVING	PRIJS
01001007	Wartel voor deksel K-Flo pomp	€ 58,43
01001008	Deksel voor K-Flo pomp	€ 52,92
01001009	O-ring voor deksel K-Flo pomp	€ 39,69
01001010	Filtermandje voor K-Flo pomp	€ 28,66
01001011	Aftapplug met O-ring voor K-Flo pomp	€ 29,76
01001012	Mechanische asafdichting voor K-Flo pomp	€ 34,17
01001013	Set koppelingen 50 mm voor K-Flo pomp	€ 37,48
01001014	Set koppelingen 63 mm voor K-Flo pomp	€ 37,48

ZWEMBADPOMP

HAYWARD K-FLO VSTD

De ideale snelheid voor iedere toepassing

+ 1 JAAR

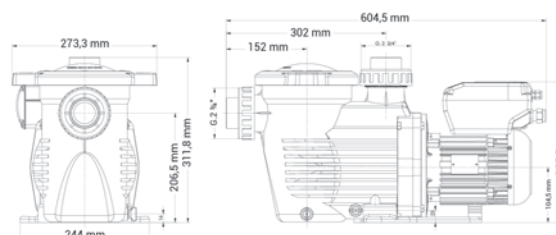

EIGENSCHAPPEN

- Klassiek en robuust ontwerp waardoor de K-Flo pomp een hoger debiet kan garanderen en perfect geschikt is voor alle type zwembaden
- Extra grote voorfilter voor minder frequente reinigingen
- Zowel beschikbaar in 'single speed' als 'variable speed'
- Zeer laag geluidsniveau
- Laag energieverbruik
- Warmtebestendig, zoutbestendig en bestand tegen chemische corrosie
- Alle onderdelen zijn gegoten in glasvezelsterke hars
- Voor een zwembadvolume tot 80 m³

TECHNISCHE KENMERKEN

- Aansluitingen 2"
- Zelfaanzuigend met thermische beveiliging en automatisch herstarten
- Hoogrendement Noryl waaijer
- Keramische lager op koolstof
- Eenvoudig openen en sluiten van het voorfilter deksel, kwartslag sluiting
- Eenvoudige bediening VSTD model: mogelijkheid om 5 programma's per dag te programmeren
- Skimmingfunctie VSTD model: mogelijkheid om elke 3 uur de wateroppervlakte af te skimmen
- Digitale uitgang VSTD model: mogelijkheid om op elk type extern apparaat aan te sluiten

REF	TYPE	VERMOGEN	DEBIET	STROOM	SPANNING 50 HZ	VERMOGEN P1	AANSLUITING	PRIJS
01001015	K-Flo VSTD	1,50 PK	@ 8m: 21 m ³ / u @ 10m: 19 m ³ / u	@ 8m: 5,66 A @ 8m: 5,63 A	230 V	P1: 1240 W P2: 1100 W	2" - 50 / 63 mm	€ 1.659,13

HAYWARD TRISTAR

Ongeëvenaarde prestaties

+ 2 JAAR

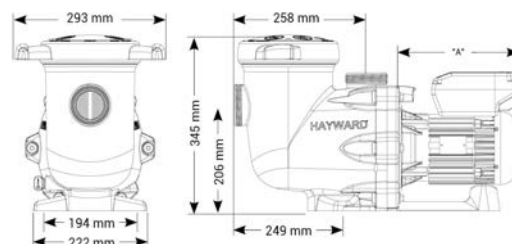

TECHNISCHE KENMERKEN

- Modern, geoptimaliseerd design voor een optimaal hydraulisch rendement
- Hoger debiet voor een lager energieverbruik
- Bewezen betrouwbaarheid en duurzaamheid dankzij het ontwerp in glasvezelversterkt polypropyleen
- Eenvoudig in onderhoud: kwartdraaiend deksel + extra grote voorfilterkorf
- Aanbevolen voor zwembaden tot 195 m³

Druk (mbar)

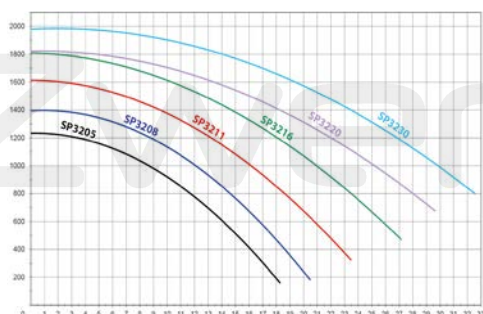

Debiet (m³ / u)

REF	TYPE	VERMOGEN	DEBIET	STROOM	SPANNING 50 HZ	VERMOGEN P1	AANSLUITING	PRIJS
01001026	Tristar 0,50	0,50 PK	11,4 m ³ / u	3 A	230 V	640 W	63 mm	€ 886,43
01001027	Tristar 0,75	0,75 PK	14,5 m ³ / u	3 A	230 V	640 W	63 mm	€ 892,10
01001028	Tristar 1,00	1,00 PK	18,5 m ³ / u	4,3 A	230 V	975 W	63 mm	€ 920,51
01001029	Tristar 1,50	1,50 PK	23,5 m ³ / u	5 A	230 V	1100 W	63 mm	€ 1.073,90

ZWEMBADPOMP

HAYWARD TRISTAR VSTD

Uitmuntende prestaties

+ 2 JAAR

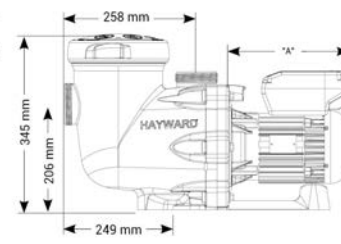

TECHNISCHE KENMERKEN

- Permanente magneetmotor: tot 85% besparing op het stroomverbruik
- Uiterst betrouwbaar en stil
- Geoptimaliseerde elektronica voor een optimaal rendement
- 180° draaibare display: gemakkelijke toegang tot het bedieningspaneel
- Aansluitkoppelingen inbegrepen
- Deksel met kwartslagopening: eenvoudig onderhoud
- Aanbevolen voor zwembaden tot 120 m³



Transparant deksel



Aansluiting 2"



Winterplug

Druk (mbar)

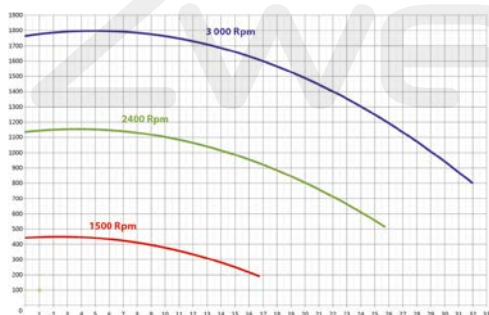
Debiet (m³ / u)

Druk (mbar)

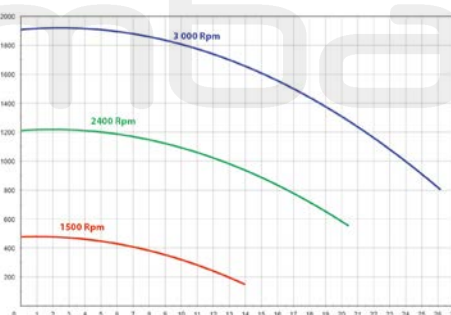
Debiet (m³ / u)

REF	TYPE	VERMOGEN	DEBIET	STROOM	SPANNING 50 HZ	VERMOGEN P1	AANSLUITING	PRIJS
01001030	Tristar VSTD	1,50 PK	@ 8m: 26,3 m ³ / u @ 10m: 24 m ³ / u	5,9 A	230 V	P1: 1240 W P2: 1100 W	63 mm	€ 2.081,42
01001031	Tristar VSTD	2 PK	@ 8m: 31 m ³ / u @ 10m: 28,8 m ³ / u	7,8 A	250 V	P1: 1500 W P2: 1400 W	63 mm	€ 2.130,64

ESPA SILEN S

Centrifugaalpomp voor waterrecirculatie en -filtratie

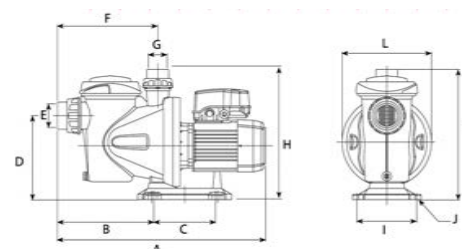

AFMETINGEN											
A	B	C	D	E	F	G	H	I	J	K	L
495	211	170	225	23/4*	225	21/4*	308	159	Ø9	319	238

TECHNISCHE KENMERKEN

- Pomphuis, pompvoet, waaijer, sealhouder en diffuser in technopolymeer
- Roestvrij stalen motoras AISI 431
- Speciale mechanische afdichting in RVS AISI 316
- Asafdichting tot 160° C
- Dichtingen in NBR
- Aluminium motorbehuizing
- Motor:
 1. Asynchrone tweepolige motor
 2. IP55-bescherming met ventilatie
 3. Klasse F isolatie
 4. Continue service
 5. Enkelfasige uitvoering met ingebouwde thermische beveiliging

EIGENSCHAPPEN

- Nieuw ontwerp
- Zelfaanzuigend 4 m
- 5 jaar garantie
- Optimaler hydraulisch rendement
- Extreem stille werking
- Geleverd met koppelingen van 63 mm met verloopstuk 63/50 mm
- Persaansluiting diameter 50 mm

Rendementscurve

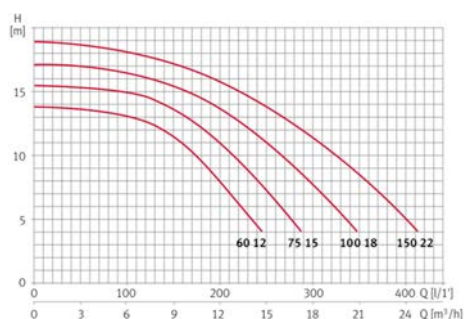

REF	TYPE	VERMOGEN	VERMOGEN	STROOM	SPANNING 50 HZ	GEWICHT	AANSLUITING	PRIJS
01039001	Silen S 60 12m	0,60 PK	0,44 kW	2,4 A	230 V	8,9 kg	50 / 63 mm	€ 488,37
01039002	Silen S 75 15m	0,75 PK	0,55 kW	3,3 A	230 V	10,2 kg	50 / 63 mm	€ 511,74
01039003	Silen S 100 18m	1,00 PK	0,75 kW	3,8 A	230 V	10,9 kg	50 / 63 mm	€ 526,97
01039004	Silen S 150 22m	1,50 PK	1,10 kW	4,8 A	230 V	13,5 kg	50 / 63 mm	€ 609,57

ZWEMBADPOMP

ESPA SILEN PLUS

Centrifugaalpomp met variabele snelheid voor waterrecirculatie en -filtratie

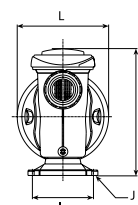
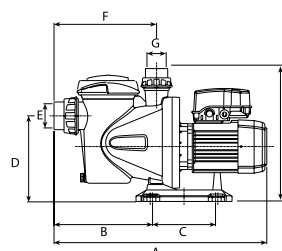

Silen Plus 1M

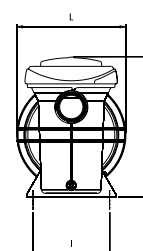
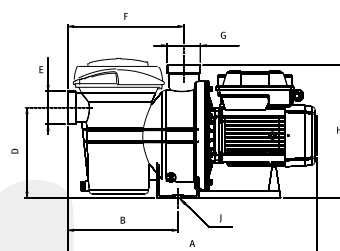

Silen Plus 2M

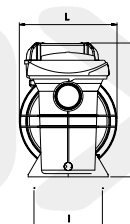
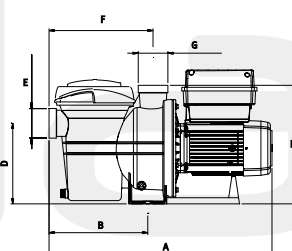

Silen Plus 3M

REF	TYPE	AFMETINGEN											
		A	B	C	D	E	F	G	H	I	J	K	L
01039005	Silen Plus 1M	495	211	170	225	23/4"	225	21/4"	308	159	∅9	319	238
01039006	Silen Plus 2M	623,5	272	-	222	23/4"	285	23/4"	326	188	∅13	334	268
01039007	Silen Plus 3M	623,5	272	-	222	23/4"	285	23/4"	326	188	-	368	268

TECHNISCHE KENMERKEN

- Pomphuis, pompvoet, waaier, sealhouder en diffuser in technopolymeer
- Roestvrij stalen motoras AISI 431
- Speciale mechanische afdichting in RVS AISI 316
- Asafdichting tot 160° C
- Dichtingen in NBR
- Aluminium motorbehuizing
- Motor:
 1. Asynchrone tweepolige motor
 2. IP55-bescherming met ventilatie
 3. Klasse F isolatie
 4. Continue service
 5. Enkelfasige uitvoering met ingebouwde thermische beveiliging

EIGENSCHAPPEN

- Nieuw ontwerp
- Zelfaanzuigend 4 m
- 5 jaar garantie
- Applicatie sturing Evopool Espa
- Extreem stille werking
- Variabele snelheid
- Geleverd met zuig- en persansluitingen

ESPA SILEN PLUS

Centrifugaalpomp met variabele snelheid voor waterrecirculatie en -filtratie



BESPAAR MET DE SILEN PLUS POMP

Deze besparingssimulatie is opgemaakt op basis van de volgende parameters:

- 180 dagen werking per jaar
- Elektriciteitskost: €0,24 / kWh
- Kostprijs water: €1,91 / m³

	Swimming pool volume	Energy savings	Water savings during backwash	Estimated annual savings (€/year)	Carbon footprint
Silen Plus 1 VS: Single speed pump 0,75 Hp	30 m ³	84%	58%	€ 329,29	84% CO ₂ emissions reduction
Silen Plus 1 VS: Single speed pump 0,75 Hp	50 m ³	82%	58%	€ 471,60	82% CO ₂ emissions reduction
Silen Plus 2 VS: Single speed pump 1,50 Hp	100 m ³	72%	55%	€ 862,45	72% CO ₂ emissions reduction
Silen Plus 3 VS: Single speed pump 2 Hp	150 m ³	62%	55%	€ 1.161,01	62% CO ₂ emissions reduction

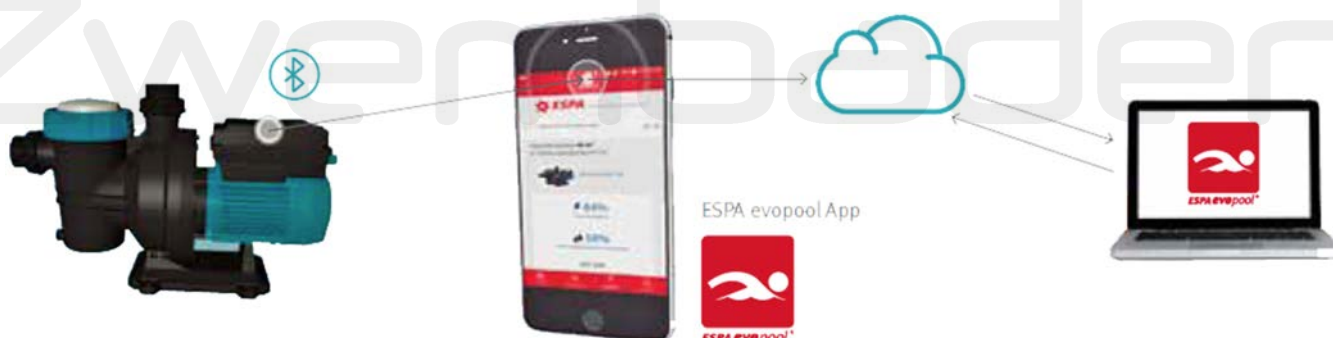

REF	TYPE	VERMOGEN	VERMOGEN	STROOM	SPANNING 50 HZ	GEWICHT	KOPPELINGEN	DEBIET	PRIJS
01039005	Silen Plus 1M	1,00 PK	0,75 kW	1,0 - 8,0 A	230 V	11,9 kg	inbegrepen	max. 22 m ³ / u	€ 1.450,00
01039006	Silen Plus 2M	2,00 PK	1,50 kW	1,2 - 10 A	230 V	21,9 kg	inbegrepen	max. 32 m ³ / u	€ 1.648,34
01039007	Silen Plus 3M	3,00 PK	2,20 kW	1,6 - 14,8 A	230 V	23,9 kg	inbegrepen	max. 37 m ³ / u	€ 2.037,17

TEGENSTROOMPOMP

PAHLEN JET SWIM

Exclusieve en krachtige tegenstroompompen



Jet Swim Motion



Jet Swim Athlete

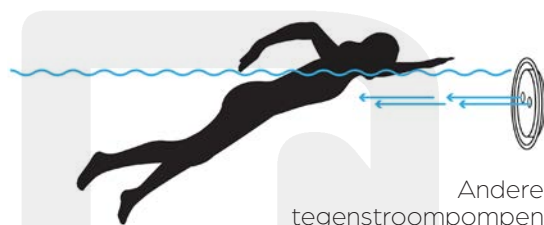

Andere tegenstroompompen



Jet Swim

EIGENSCHAPPEN

- Modern en minimalistisch design
- Twee ovale inspuisers, onderste jet zorgt ervoor dat je onderlichaam gelift wordt voor een nog meer natuurlijke zwemervaring
- Krachtig vermogen helpt aan een betere zwemtechniek en conditie
- Pneumatische startknop
- Bronzen pomp met hoge kwaliteitsmotor
- Made in Sweden

TECHNISCHE KENMERKEN

- Vermogen:
 1. Motion: 46 m³ / u – 2,2 kW
 2. Athlete: 68 m³ / u – 4,0 kW
- RVS 316 L

REF	TYPE	VERMOGEN	STROOM	SPANNING 50 HZ	KOPPELINGEN	DEBIET	PRIJS
010151001	Jet Swim Motion Classic liner kit	2,20 kW	13,9 / 8,0 A	230 / 400 V	2"	46 m ³ / u	€ 3.712,80
010151002	Jet Swim Motion Classic beton kit	2,20 kW	13,9 / 8,0 A	230 / 400 V	2"	46 m ³ / u	€ 3.822,00
010151003	Jet Swim Athlete staal / liner kit	4,00 kW	13,9 / 8,0 A	230 / 400 V	2 1/2"	68 m ³ / u	€ 5.678,40
010151004	Jet Swim Athlete beton / liner kit	4,00 kW	13,9 / 8,0 A	230 / 400 V	2 1/2"	68 m ³ / u	€ 6.333,60

POMPEN

DOMPELPOMP

BOUWWERF DOMPELPOMP SP450

2 JAAR
GARANTIE

EIGENSCHAPPEN

- Deze robuuste pomp mag door zijn speciale bouw geruime tijd droogdraaien en kan zeer vervuild water verpompen. De asafdichting is in dubbel silicum carbide staal, draaiend in een oliebad
- Met vlotter tot 15,6 m³ / u

DOMPELPOMP

VLAKZUIGENDE BOUWWERF
DOMPELPOMP SPK450 – 0,45 KW2 JAAR
GARANTIE

EIGENSCHAPPEN

- Deze pomp droogt tot 2 mm vanaf de vloer dankzij de ingebouwde rubberen vertragingsklep. De pomp zal daardoor al werken vanaf een niveau van 3 mm. De pompvoet is vervaardigd uit slijtvast rubber en hierboven bestaat het materiaal uit RVS 304. De asafdichting is vervaardigd uit silicum / carbide staal. Tevens is de asafdichtingskamer gevuld met thermische olie
- Zonder vlotter

DOMPELPOMP

DOMPELPOMP LKS 400PA LEO

2 JAAR
GARANTIE

EIGENSCHAPPEN

- De PA dompelpomp is vervaardigd uit hoogwaardig kunststof. De motor wordt continu gekoeld door het te verpompen medium waardoor de werkingstemperatuur van de motor sterk wordt gereduceerd. De pomp is geschikt voor het verpompen van zuiver water met vaste bestanddelen tot max. 4 mm.
- Met ingebouwde vlotter en standaard 10 m rubberen HRNF kabel

DOMPELPOMP

VLAKZUIGENDE DOMPELPOMP RS25E

Exclusieve en krachtige tegenstroompompen



EIGENSCHAPPEN

- De RS25E dompelpomp is vervaardigd uit hoogwaardig kunststof
- De pomp is geschikt voor het verpompen van zuiver water
- Bij een te laag of geen waterniveau stopt de pomp automatisch om na 4 minuten gedurende 3 seconden weer op te starten
- Verpompt vloeistoffen tot op 3 mm

REF	TYPE	VERMOGEN	SPANNING 50 HZ	L / MIN	MAX. OPVOERHOOGTE	KOPPELINGEN	PRIJS
01017002	SPK450	0,70 pK	230 V	10 - 100	10 / m	1"	€ 512,15
01017003	SP450	0,70 pK	230 V	10 - 260	11 / m	2"	€ 396,84
01017006	LKS400PA	0,50 pK	230 V	133	6,5 / m	1 1/4"	€ 163,46
01017004	RS25E	0,16 pK	230 V	70	6 / m	1"	€ 341,55

CENTRIFUGAALPOMP

COMBI 10 BREAKTANK MET LEO AJM75-S POMP



EIGENSCHAPPEN

- RVS jetpomp met presscontrol voor automatische werking
- Wordt gebruikt om water op te pompen uit een put, irrigatie in de tuin, drukverhoging, ondersteuning, ...
- De onderbrekingstank is een disconnectiereservoir en is verplicht wanneer men leidingwater gaat gebruiken voor drukverhoging of buitentoepassing
- Tank heeft bufferinhoud van 270 liter
- Afmetingen reservoir (zonder pomp): 500 x 600 x 1230 mm hoogte

REF	TYPE	VERMOGEN	SPANNING 50 HZ	L / MIN	MAX. OPVOERHOOGTE	KOPPELINGEN	PRIJS
01017005	AJM75-S	1,2 pK	230 V	5 - 50	46 / m	1"	€ 1.487,82

POMPEN

SOKKEL

SOKKEL POMP

Maak jouw installatie nog stiller en vang trillingen hiermee op



REF	TOEPASSING	AFMETINGEN	PRIJS
01037001	Pomp	32 x 65 x 7 cm	€ 42,97
01037002	Filter	60 x 65 x 7 cm	€ 57,32

SOKKEL

SOKKEL FILTER OF POMP

Maak jouw installatie nog stiller en vang trillingen hiermee op



REF	TOEPASSING	AFMETINGEN	PRIJS
01037001	Pomp	32 x 65 x 7 cm	€ 42,97
01037002	Filter	60 x 65 x 7 cm	€ 57,32

FILTERS



FILTERS

ZANDFILTER

BLUEPLUS STANDARD FILTER

Met Praher 6-weg klep



ACCESOIRES

|



TANK

|

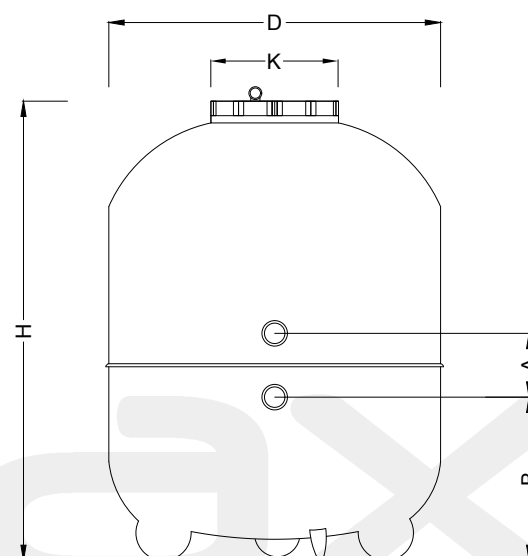

EIGENSCHAPPEN

- Glasvezel versterkte gelamineerde polyester filter met geïntegreerde basis
- Hoogwaardig plexiglass transparent deksel van 290 mm voor eenvoudig onderhoud
- Geleverd met onluchttingsventiel en manometer
- Standaard geleverd met Praher 6-weg ventiel
- Maximale werkdruk = 2 bar
- Testdruk = 4 bar
- 10 jaar garantie op tank en 2 jaar op ventiel
- Verbinding tussen tank en 6-weg ventiel door standaard 3-delige PVC koppeling voor eenvoudige optionele aansluiting automatische ventielen (bijvoorbeeld Besgo)
- 100% getest na productie



REF	TYPE	AFMETINGEN					M ²	AANSLUITING	GEWICHT	ZAND	GLAS	MAX. DEBIET	PRIJS
		A	B	D	H	K							
02073001	500	125 mm	300 mm	500 mm	800 mm	290 mm	0,20	1" 1/2	15 kg	120 kg	100 kg	10 m ³ / u	€ 525,00
02073002	650	125 mm	320 mm	650 mm	900 mm	290 mm	0,30	1" 1/2	20 kg	180 kg	140 kg	15 m ³ / u	€ 595,00
02073003	760	140 mm	360 mm	760 mm	1030 mm	290 mm	0,42	2"	31 kg	305 kg	240 kg	22 m ³ / u	€ 822,50
02073004	950	140 mm	380 mm	950 mm	1080 mm	290 mm	0,60	2"	40 kg	530 kg	420 kg	30 m ³ / u	€ 997,50

ZANDFILTER

BLUEPLUS PREMIUM SEMI-HIGHBED FILTER

Met Praher 6-weg klep



ACCESOIRES



TANK



2

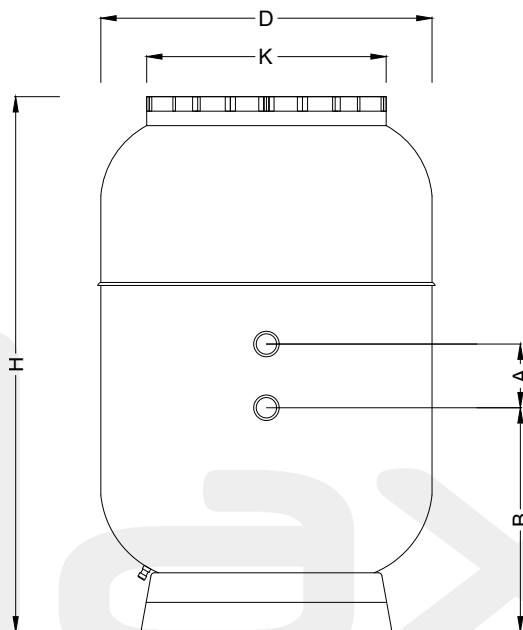

EIGENSCHAPPEN

- Glasvezel versterkte gelamineerde polyester filter
- Hoogwaardig plexiglass transparent deksel van 470 mm voor eenvoudig onderhoud
- Geleverd met onluchttingsventiel en manometer
- Standaard geleverd met Praher 6-weg ventiel
- Maximale werkdruk = 2 bar
- Testdruk = 4 bar
- 10 jaar garantie op tank en 2 jaar op ventiel
- Verbinding tussen tank en 6-weg ventiel door standaard 3-delige PVC koppeling voor eenvoudige optionele aansluiting automatische ventielen (bijvoorbeeld Besgo)
- 100% getest na productie



REF	TYPE	AFMETINGEN					M ²	AANSLUITING	GEWICHT	ZAND	GLAS	MAX. DEBIET	PRIJS
		A	B	D	H	K							
02073011	500	125 mm	400 mm	500 mm	980 mm	420 mm	0,21	1" 1/2	25 kg	140 kg	120 kg	10 m ³ / u	€ 1.225,00
02073005	650	125 mm	450 mm	650 mm	1070 mm	470 mm	0,32	1" 1/2	33 kg	250 kg	200 kg	15 m ³ / u	€ 1.365,00
02073006	760	140 mm	500 mm	760 mm	1200 mm	470 mm	0,50	2"	45 kg	504 kg	400 kg	22 m ³ / u	€ 1.925,00
02073012	950	140 mm	500 mm	950 mm	1200 mm	470 mm	0,60	2"	55 kg	620 kg	500 kg	30 m ³ / u	€ 2.397,50

FILTERS

ZANDFILTER

BLUEPLUS PREMIUM HIGHBED FILTER

Met Praher 6-weg klep



ACCESOIRES

|



TANK

|

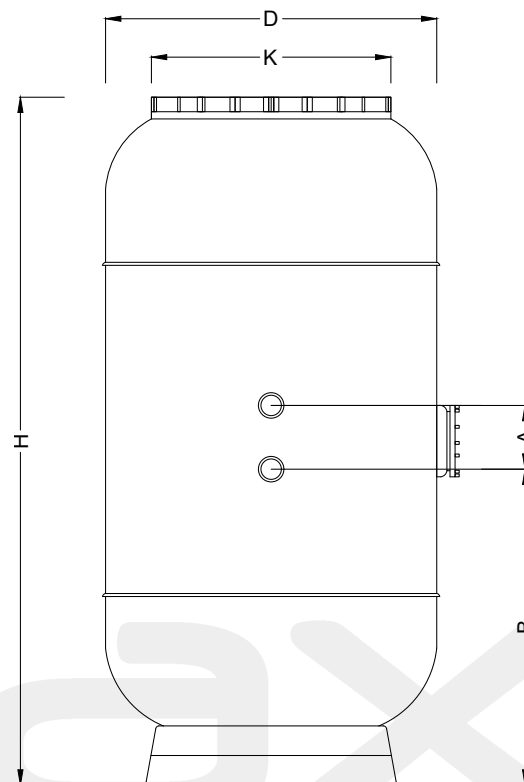

EIGENSCHAPPEN

- Glasvezel versterkte gelamineerde polyester filter
- Hoogwaardig plexiglass transparent deksel van 250 mm voor eenvoudig onderhoud
- 1 m zandbed hoogte (1,2 m op aanvraag leverbaar)
- Inclusief plexiglas mangat en kijkglas
- Standaard met laterals (nozzle plaat op aanvraag leverbaar)
- Geleverd met onluchttingsventiel en manometer
- Standaard geleverd met Praher 6-weg ventiel
- Maximale werkdruk = 2 bar
- Testdruk = 4 bar
- 10 jaar garantie op tank en 2 jaar op ventiel
- Verbinding tussen tank en 6-weg ventiel door standaard 3-delige PVC koppeling voor eenvoudige optionele aansluiting automatische ventielen (bijvoorbeeld Besgo)
- 100% getest na productie



REF	TYPE	AFMETINGEN					M ²	AANSLUITING	GEWICHT	ZAND	GLAS	MAX. DEBIET	PRIJS
		A	B	D	H	K							
02073007	650	125 mm	730 mm	650 mm	1700 mm	420 mm	0,33	1" 1/2	70 kg	570 kg	450 kg	16,5 m ³ / u	€ 2.310,00
02073008	820	140 mm	670 mm	820 mm	1750 mm	420 mm	0,50	2"	85 kg	825 kg	660 kg	25 m ³ / u	€ 3.710,00
02073009	950	140 mm	670 mm	950 mm	1760 mm	420 mm	0,70	2" 1/2	120 kg	1275 kg	1020 kg	35 m ³ / u	€ 4.060,00

ZANDFILTER

PENTAIR COLORADO FILTER

Pentair hoogwaardige polyester filter met ClearPro Technology



2

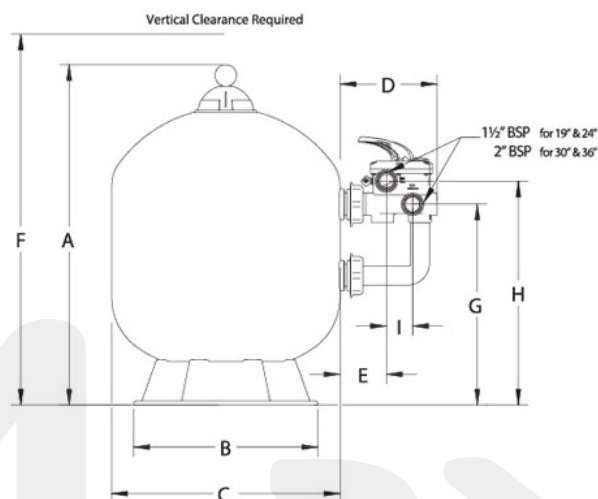
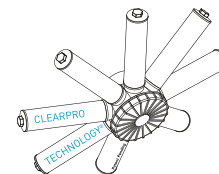

EIGENSCHAPPEN

- Hoogwaardige glasvezelversterkte filter uit 1 stuk voor zwembaden van 45 tot 150 m³
- Geleverd met 1" 1/2 of 2" zijwaartse 6-wegklep
- Filter met UV-bestendig polyester
- Gebruiksvriendelijke afvoer voor eenvoudig onderhoud en overwintering
- Manometer met handmatige ontluchting
- 360° verdeler houdt filtermedia egaal voor optimale filtering
- Filter met bajonetaansluiting zorgt voor gemakkelijk onderhoud
- Maximale werkdruk: 2,3 bar
- ClearPro Technology

REF	TYPE	AFMETINGEN									M ²	AAN-SLUITING	ZAND	GLAS	MAX. DEBIET	PRIJS
		A	B	C	D	E	F	G	H	I						
02006001	480 - 19"	825 mm	400 mm	480 mm	252 mm	120 mm	876 mm	463 mm	524 mm	70 mm	0,21	1,5"	75 kg	60 kg	8,5 m ³ / u	€ 901,64
02006002	610 - 24"	955 mm	400 mm	610 mm	252 mm	120 mm	1006 mm	530 mm	592 mm	70 mm	0,32	1,5"	150 kg	120 kg	14 m ³ / u	€ 1.050,62
02006003	762 - 30"	1095 mm	610 mm	762 mm	302 mm	160 mm	1146 mm	590 mm	671 mm	70 mm	0,45	2"	275 kg	220 kg	22 m ³ / u	€ 1.519,00
02006004	914 - 36"	1200 mm	610 mm	914 mm	302 mm	160 mm	1251 mm	657 mm	738 mm	70 mm	0,63	2"	425 kg	360 kg	32 m ³ / u	€ 2.126,98

FILTERS

ZANDFILTER

WATERLINE DEPURA FILTER

Met unieke kijkstrip



ACCESOIRES

|



TANK

|

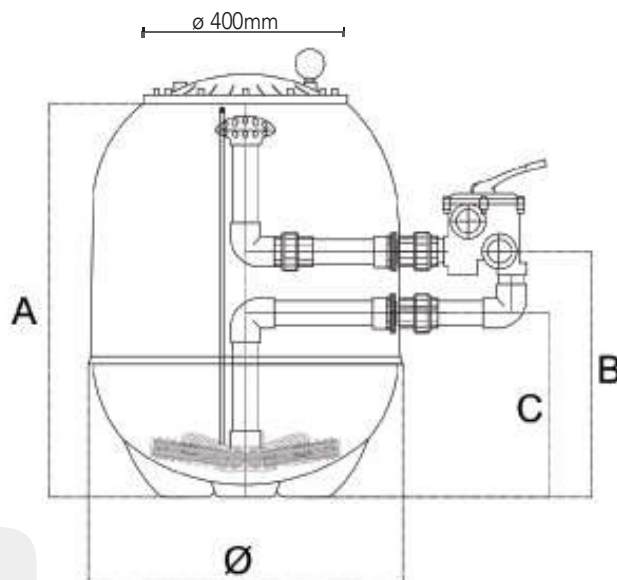

EIGENSCHAPPEN

- Glasvezelversterkte gelamineerde polyester filter
- Met unieke kijkstrip voor het opvullen met glas
- 400 mm groot deksel, zeer gebruiksvriendelijk
- 6-wegklep MIDAS: robuust en betrouwbaar
- Optimale waterverdeling over het filtermedia dankzij de 12-delige verdeeler
- Vereenvoudigd onderhoud dankzij grote aflaatdrain van 1 1/4"



400 mm deksel:
handig in gebruik



grote aflaatdrain
van 1 1/4"



verbindingen
in PVC PN 16



transparante
kijkstrip voor het
vullen van glas



12-delige
verdeeler
unit

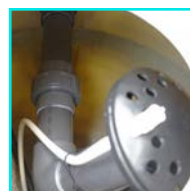

draaibare aanzuig
voor gemakkelijker
vullen met glas

REF	TYPE	AFMETINGEN				M ²	AANSLUITING	ZAND	GLAS	MAX. DEBIET	MAX. DRUK	PRIJS
		A	B	C	Ø							
02069001	520	730 mm	480 mm	355 mm	520 mm	0,21	1,5"	125 kg	100 kg	10 m ³ / u	2,5 bar	€ 822,00
02069002	640	800 mm	500 mm	375 mm	640 mm	0,32	1,5"	175 kg	140 kg	16 m ³ / u	2,5 bar	€ 850,00
02069003	760	965 mm	580 mm	440 mm	760 mm	0,45	2"	275 kg	200 kg	23 m ³ / u	2,5 bar	€ 1.094,00
02069004	900	975 mm	580 mm	440 mm	900 mm	0,64	2"	400 kg	300 kg	32 m ³ / u	2,5 bar	€ 1.342,00

ZANDFILTER

ESPA LIBRA FILTER

Compact model



ACCESOIRES



TANK



2

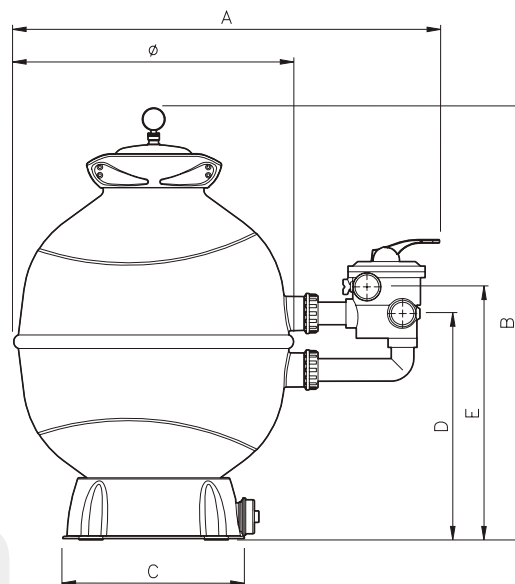

EIGENSCHAPPEN

- Geïnjecteerde kunststof tank met electrolas verbinding
- Zeer compact
- Transparant deksel
- Inclusief 6-weg klep
- Gemakkelijk te monteren
- Maximale werkdruk = 3,5 bar
- Testdruk = 7 bar
- 10 jaar garantie op tank en 2 jaar op onderdelen

ring voor bij
het opvullen glas

verdeler



dubbele aflaat met zeef



REF	TYPE	AFMETINGEN					AANSLUITING	ZAND	GEWICHT	MAX. DEBIET	MAX. DRUK	PRIJS
		A	B	C	D	E						
02071001	520	844 mm	886 mm	402 mm	460 mm	519 mm	1" 1/2	85 kg	21,7 kg	12 m ³ / u	3,5 bar	€ 659,11
02071002	620	943 mm	957 mm	402 mm	501 mm	560 mm	1" 1/2	145 kg	23,7 kg	15 m ³ / u	3,5 bar	€ 683,21
02071003	760	1102 mm	1114 mm	402 mm	630 mm	715 mm	2"	300 kg	36 kg	22 m ³ / u	3,5 bar	€ 1.297,00

FILTERS

PATROONFILTER

HAYWARD SWIMCLEAR

Probleemvrij, kristalhelder water



ACCESOIRES



TANK



top verdeelstuk:
deze configuratie zorgt
voor een excellente filtratie



standaard
aansluitingen

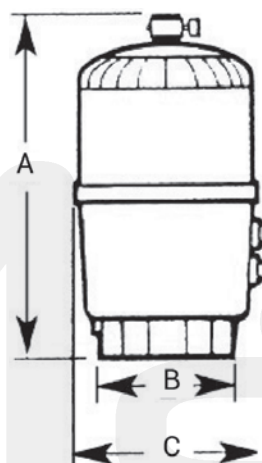

EIGENSCHAPPEN

- Ultrafijne filtratie, 2 keer zoveel als een zandfilter
- Groot filtratie-oppervlak
- Beperkt in onderhoud
- Geen backwash nodig
- Kan buiten geplaatst worden, weersbestendige tank

REF	TYPE	AFMETINGEN			EFFECTIEVE FILTRATIE OPPERVLAKE	EQUIVALENT FLOW ZANDFILTER	AANSLUITING	GEWICHT	PRIJS
		A	B	C					
02001023	C3030	880 mm	457 mm	660 mm	30 m ²	14 m ³ / u	50 mm	27 kg	€ 1.390,28
02001024	C4030	1030 mm	457 mm	660 mm	39 m ²	22 m ³ / u	50 mm	31 kg	€ 1.481,89
02001025	C5030	1180 mm	457 mm	660 mm	49 m ²	30 m ³ / u	50 / 63 mm	36 kg	€ 1.656,06
02001026	C7030	1330 mm	457 mm	660 mm	63,2 m ²	35 m ³ / u	63 mm	39 kg	€ 2.064,98

WISSELSTUKKEN

REF	OMSCHRIJVING	PRIJS
02001027	Cartridge voor C3030	€ 159,13
02001028	Cartridge voor C4030	€ 178,43
02001029	Cartridge voor C5030	€ 205,07
02001030	Cartridge voor C7030	€ 157,98

MULTI-CYCLOON FILTER

WATERCO

De perfecte voorfilter

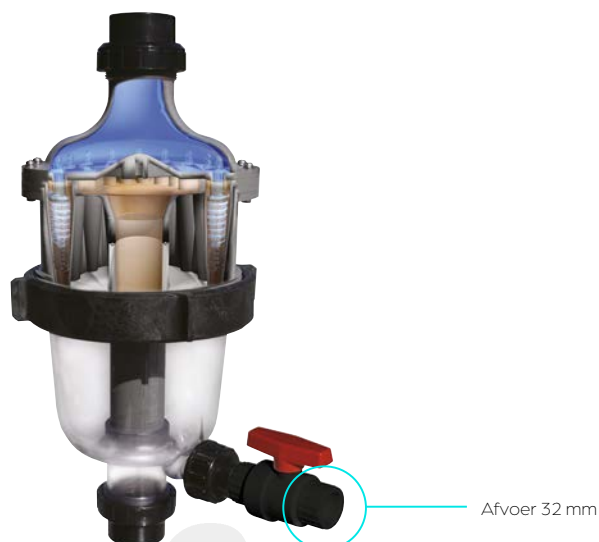

2

**VOORDELEN**

- Ideale voorfilter
- Minder belasting op filterinstallatie
- Langere levensduur pomp
- Minder onderhoud

EIGENSCHAPPEN

- De Multicyclone is de perfecte oplossing als voorfilter en levert een aanzienlijke waterbesparing op alsook een bezuiniging op het onderhoud
- Ongeveer 80% van de onzuiverheden worden reeds tegengehouden door de Multicyclone filter
- Door het unieke systeem van centrifugale kracht worden de onzuiverheden tegen de wand gedrukt en onderaan in de Multicyclone filter verzameld
- Het zuivere water wordt door middel van de spiraal naar de outlet geleid.
Op deze wijze zal de traditionele zand-, glas- of patroonfilter minder belast worden met onzuiverheden
- De Multicyclone kan eenvoudig gereinigd worden door de bolkraan te openen met slechts maximaal 20 liter waterverbruik

REF	TYPE	OMSCHRIJVING	AANSLUITING	MIN. DEBIET	MAX. DEBIET	MAX. DRUK	PRIJS
02014001	MC12	Multicyclone filter MC12	1,5" - 50 mm	2,4 m ³ / u	18 m ³ / u	3,5 bar	€ 460,62
02014002	MC16	Multicyclone filter MC16	2" - 63 mm	3 m ³ / u	30 m ³ / u	3,5 bar	€ 605,22

FILTERS

FILTRATIESET

HAYWARD POWERLINE

All-in-one zandfilterset



VOORDELEN

- Ontwikkeld voor buiten gebruik
- Voor opbouwzwembaden tot max 48 m³
- inclusief 6-weg klep
- Stekker met aardlekschakeling (EU-wetgeving)
- Geleverd met slangtules en lijmverbindingen

REF	TYPE	OMSCHRIJVING	POMP	GLAS	MAX. DEBIET	PRIJS
02001039	350mm	Hayward Powerline 5 m ³ / u	0,25 pk	20 kg	5 m ³ / u	€ 431,08
02001040	400mm	Hayward Powerline 6 m ³ / u	0,33 pk	40 kg	6 m ³ / u	€ 457,22
02001041	500mm	Hayward Powerline 8 m ³ / u	0,50 pk	80 kg	8 m ³ / u	€ 589,03
02001042	500mm	Hayward Powerline 10 m ³ / u	0,75 pk	80 kg	10 m ³ / u	€ 600,75
02001043	600mm	Hayward Powerline 14 m ³ / u	1,00 pk	120 kg	14 m ³ / u	€ 634,05

FILTRATIESET

LEO

All-in-one zandfilterset



VOORDELEN

- Ideaal voor opbouwzwembaden tot max. 32 m³
- 7-wegklep
- Stekker met aardlekschakeling (EU-wetgeving)
- Geleverd met slangtules en lijmverbindingen

REF	TYPE	OMSCHRIJVING	POMP	MAX. VOLUME	MAX. DEBIET	PRIJS
02017001	FS310	Zandfilterset LEO 310 mm 4 m ³ / u	250 W	12 m ³ / u	4 m ³ / u	€ 273,18
02017002	FS400	Zandfilterset LEO 400 mm 6 m ³ / u	450 W	18 m ³ / u	6 m ³ / u	€ 362,14
02017003	FS560	Zandfilterset LEO 4560 mm 8 m ³ / u	600 W	32 m ³ / u	8 m ³ / u	€ 474,36

FILTERGLAS

WATERCO ECOPURE®

Kristalhelder water door meeste effectieve filtering



2

**VOORDELEN**

- De bijzondere korrelopbouw van EcoPure® leidt ertoe dat fijnere deeltjes worden opgevangen dan normaal bij zand mogelijk is
- Volledig veilig in gebruik
- Verrot niet en het gangbare gevaar voor blokkeringen is ook bij sterk kalkhoudend water met een goede backwash duidelijk minder
- De bijzondere eigenschappen van EcoPure® zorgen ervoor dat de gebruiksduur ervan gelijk is aan die van de filter
- Hogere effectiviteit bij het backwashen

REF	GRADE	KORREL	GEWICHT		PRIJS
02014003	Grade 1	0,7 - 1,3 mm	20 kg	50	€ 18,20
02014004	Grade 2	1,0 - 3,0 mm	20 kg	50	€ 18,20
02014005	Grade 3	3,0 - 6,0 mm	20 kg	50	€ 18,20

EIGENSCHAPPEN

Aangezien EcoPure® 20% lichter is dan silicazand, heeft men hiervan slechts 20 kg nodig in plaats van 25 kg silicazand om dezelfde laagdikte of filterbedhoogte in de filter te bereiken.

GLASPARELS

WATERCO GLASS PEARLS

Het ultieme filtermedium

**VOORDELEN**

- Zorgt voor superhelder water
- Veilig en zacht
- Hoge zuiverheid
- Bespaart water
- Bespaart heel wat tijd
- Ecologisch

**EIGENSCHAPPEN**

Glasparels zijn gemaakt van 100% puur glas en dus geen recyclage. Dat zorgt ervoor dat het media in staat is om water te filteren tot uitermate helder water. De opbouw van het media zorgt er ook voor dat er veel minder water nodig is om te backwashen.

REF	GRADE	KORREL	GEWICHT		PRIJS
02014006	Grade 1	0,6 - 0,8 mm	20 kg	50	€ 56,23

AUTOMATISCHE VENTIELEN

2

STARWAY AUTOMATISCH VENTIEL

De beste oplossing voor automatische backwash

**VOORDELEN**

Met de Starway 5-weg Idroway klep kiest u voor de laatste nieuwe technologie om automatisch te backwashen. U kan de klep connecteren door gebruik te maken van de Starway Controller, een timer of een intelligent toestel. Deze laten u toe om het spoelen van de filter automatisch te bedienen vanop uw smartphone of via Wifi. De Starway Controller heeft een geïntegreerde 24V DC 2A voeding of bij gebruik van een ander systeem of timer moet u zorgen voor een geschikte voeding. De klep is uitgerust met een elektrische actuator met functie van automatische sluiting in geval van stroomonderbreking. Starway gemotoriseerde klep 50mm. Hierdoor hoeft u geen extra compressor te plaatsen zoals bij andere ventielen. Het is mogelijk om de aansluithoek te wijzigen van de in- en outlet.

REF	OMSCHRIJVING	PRIJS
02069005	Starway gemotoriseerde klep 50 mm	€ 1.118,57
02069006	Starway gemotoriseerde klep 63 mm	€ 1.174,87
02069007	Starway controller	€ 552,86

AUTOMATISCHE VENTIELEN

BESGO AUTOMATISCHE BACKWASH VENTIEL

Pneumatische kleppen

**VOORDELEN**

- Zeer betrouwbaar
- Terugspoelklep opent automatisch door druk van het water en sluit onder druk van een veer. Wanneer een elektrische storing optreedt dan keert de klep automatisch terug naar de filter positie. Dit is een veiligheid zodat het zwembad niet leeg loopt.
- Bij omschakeling naar Backwasch dient de filterpomp niet uitgeschakeld te worden
- Lage drukval, dit zorgt voor een snelle backwash wat bijzonder belangrijk is om een nagenoeg drukloze terugspoelingen te verkrijgen

REF	OMSCHRIJVING	PRIJS
-	Automatische backwashklep	op aanvraag

VERWARMING



3

BLUEPLUS INVERTER TECHNOLOGY

De belangrijkste troeven



DUURZAME OPLOSSING

Vandaag, meer dan ooit ervoor, speelt energie natuurlijk een cruciale rol. Maar ook de wereldwijde milieu-impact van een warmtepomp is nu essentieel. De Europese F-Gas wetgeving dwingt een sterke reductie van koelgasmiddel HFK af, dat een groot potentieel heeft voor aardopwarming (PRG). Het doel is om deze gassen volledig te verbieden op langere termijn.

R410A gas, dat heel veel gebruikt wordt voor warmtepompen, wordt vanaf heden onderworpen aan de strenge F-Gas normeringen en de warmtepompmarkt heeft hierop moeten reageren. Om te voldoen aan deze regelgeving en om deze zelfs te overtreffen, bieden wij als groothandel / fabrikant van warmtepompen hoogwaardige alternatieven op huidige technologieën. Ons onderzoekswerk en onze ervaring hebben ervoor gezorgd dat Blue Drops toestellen kan ontwikkelen met een nieuw koelgasmiddel dat minder schadelijke middelen bevat en toch even efficiënt is.

R32 GAS, BETER VOOR HET MILIEU EN DE PRESTATIES

R32 is het gas dat op natuurlijke wijze R410A vervangt. R410A is voor meer dan 50% van zijn volume samengesteld uit R32 en de thermodynamische eigenschappen van deze twee gassen zijn relatief equivalent, met een licht voordeel van 5% tot 7% voor R32.

De voordelen van R32:

- Geen invloed op de ozonlaag
- 5% tot 7% betere prestaties
- Minder gas nodig in het circuit voor dezelfde output (20% tot 30% minder vloeistof)
- Volledig pure vloeistof, gemakkelijker te recycleren
- PRG of 675 (vergeleken met 2088 voor R410A) R

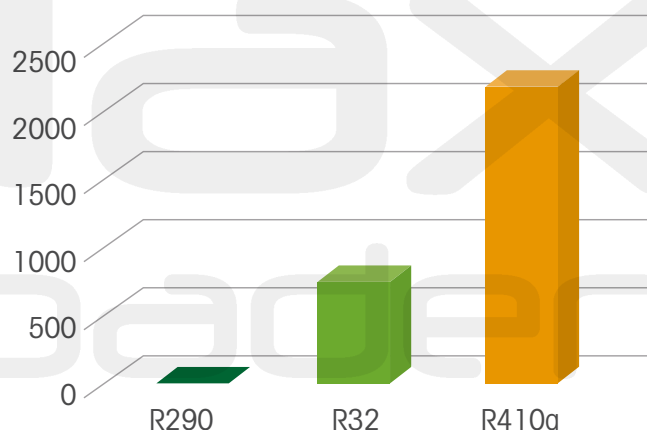

WERKING



De warmtepomp zal zijn verwarmingscapaciteit verhogen tot bijna zijn volle capaciteit om het zwembadwater snel te verwarmen. De modus wordt in het begin van het seizoen gebruikt om een snelle stijging van de watertemperatuur te bekomen.



De beste instelling voor stilte en energiebesparing! Het maximale uitgangsvermogen is beperkt om prioriteit te geven aan een laag geluidsniveau en een hoge COP. Het wordt aanbevolen om dit in te stellen als 'prioriteitsverwarming'.



De omvormer reguleert zijn vermogen automatisch afhankelijk van volgende criteria:

- Verschil tussen aanbevolen temperatuur (in het algemeen 28°C) en de watertemperatuur
- De huidige watertemperatuur
- De luchttemperatuur

WARMTEPOMP

BLUEPLUS INVERTER TECHNOLOGY

De belangrijkste troeven



CALCULATOR

Hoe kies je de juiste warmtepomp voor ieders project volgens hun gebruik en verlangens en welk toestel is het meest optimaal in energieverbruik? En hoe behoud je hier ook nog eens de controle over het budget, het verbruik en maximaliseer je toch het gebruiksplezier?

De oplossing: Sinds 2022 kan je bij Blue Drops online een calculator gebruiken als klant. Dit is een dynamische calculatiesoftware dat gebaseerd is op warmteoverdrachtsvergelijkingen dat rekening houdt met de thermische verliezen van een zwembad. Hiermee kan je vergelijken en de meest geschikte warmtepomp bepalen voor jouw klant. Dankzij deze software kan je zelfs het energieverbruik berekenen.

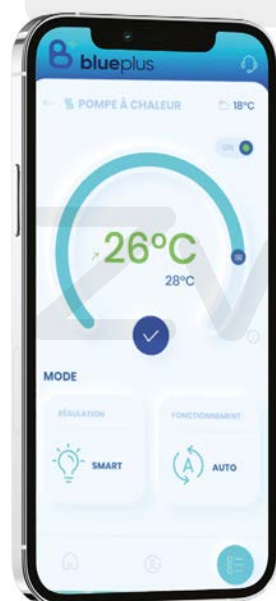
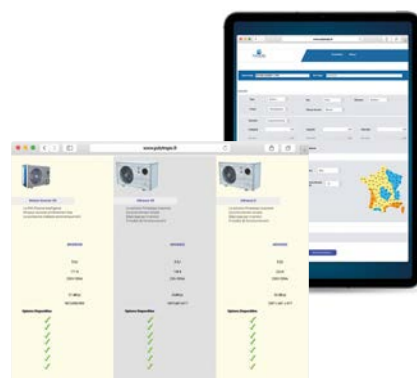

BLUEPLUS CONNECT

Beheer uw warmtepomp op afstand vanaf uw smartphone of ander device overal ter wereld met behulp van een eenvoudige wifiverbinding!

- Controle van de werking in real time
- Controle van waarden van verschillende sensoren:
 - Watertemperatuur
 - Luchttemperatuur
 - Status van de filtratiepomp
- Controle van foutmeldingen
- Aanpassen van instellingen:
 - Filtertijden
 - Instellingen temperatuur
 - Werkingsuren temperatuur
- Configuratie met weekkalender voor instellingen van de warmtepomp en de filterpomp

VERHOOG JE FABRIEKSGARANTIE



NIEUW DYNAMISCH TOUCHSCREEN

Duidelijk, leesbaar en zeer eenvoudig in gebruik!

- Hoogglans TFT touchscreen met een 480 x 480 resolutie, groot formaat voor duidelijke leesbaarheid
- Beschermd door een laag thermisch gehard glas
- Stevige behuizing zorgt voor bescherming
- Gemakkelijk op afstand verplaatsbaar
- Helderheid aanpasbaar voor gemakkelijk lezen in zonlicht
- Displayhouder met transparant beschermende cover zorgt voor extra bescherming



BLUEPLUS FULL INVERTER

Inverter Technology on its best



EIGENSCHAPPEN

- Uniek design met alu / metaal behuizing
- Standaard uitgerust met manometer en winterdrain
- Automatische en snelle ontdooicyclus
- 3 functies: Boost, Smart en Silence
- Werkzaam tot -7°C
- Zeer eenvoudige bediening door middel van vereenvoudigde controller
- A+ energielabel (TÜV gecertificeerd)

TECHNISCHE KENMERKEN

- R32 gas voor hoger rendement
- Zeer laag geluidsniveau (ongeveer 20dBa op 10 m)
- Full Inverter Technology (zowel voor compressor als ventilator)
- Besturing op afstand via applicatie voor de smartphone (iOs of Android) met eveneens mogelijkheid om parameters op afstand te controleren en indien nodig aan te passen
- COP > 15
- 2D full DC inverter compressor Mitsubishi / Toshiba
- Softstarter
- TFT full color touchscreen (verplaatsbaar)



Toegang tot de 3 intuïtieve bedieningsmodi BOOST, ECO-SILENT en SMART in één beweging



Beveiligde toegang, gedetailleerde foutbeschrijving en duidelijke waarschuwingsweergave



Visualisatie van alle informatie tegelijkertijd



Klokinstellingen, timers en weergave instellingen

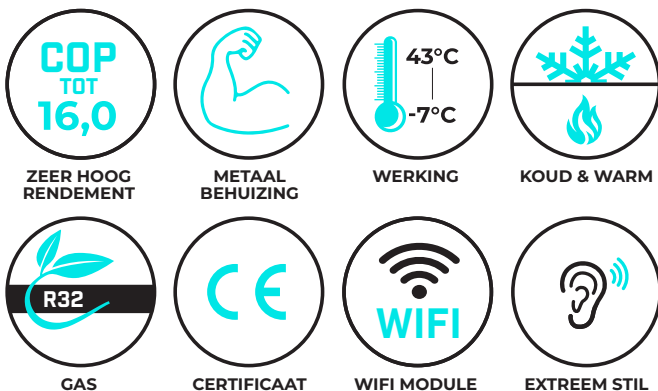

WARMTEPOMP

BLUEPLUS FULL INVERTER

Inverter Technology on its best



WARMTEPOMP COMPRESSOR & WARMTEWISSELAAR



+ 2 JAAR

TEST-OMSTANDIGHEDEN	MODUS	MODELLEN	B+ 7 kW 15 - 30 m³	B+ 9 kW 30 - 45 m³	B+ 11 kW 45 - 55 m³	B+ 14 kW 55 - 70 m³	B+ 17 kW 70 - 85 m³	B+ 21 kW 85 - 105 m³	B+ 25 kW 105 - 130 m³	B+ 28 kW 130 - 160 m³
Lucht 28°C Water 28°C Luchtvochtigheid 80%	BOOST	Capaciteit	6,8 kW	8,8 kW	10,6 kW	12,8 kW	16,5 kW	20,1 kW	24,2 kW	27,8 kW
		COP	6,5 - 5,9	6,5 - 5,5	6,8 - 5,4	6,8 - 5,6	6,0 - 5,1	5,9 - 5,2	6,0 - 5,4	5,9 - 5,2
	SMART	Capaciteit	6,8 - 3,2 kW	8,8 - 3,5 kW	10,6 - 3,9 kW	12,8 - 4,2 kW	16,5 - 5,5 kW	20,1 - 6,5 kW	24,4 - 7,8 kW	27,8 - 10,5 kW
		COP	10,8 - 5,9	10,8 - 5,5	10,8 - 5,4	11,2 - 5,6	10,8 - 5,1	10,1 - 5,2	10,8 - 5,4	10,1 - 5,2
	SILENCE	Capaciteit	4,1 - 3,2 kW	5,8 - 3,5 kW	7,1 - 3,9 kW	8,4 - 4,2 kW	9,9 - 5,5 kW	12,2 - 6,5 kW	16,3 - 7,8 kW	18,6 - 10,5 kW
		COP	10,8 - 8,3	10,8 - 8,3	10,8 - 8,3	11,2 - 8,5	10,8 - 8,3	10,1 - 8,1	10,8 - 8,3	10,1 - 8,1
Lucht 15°C Water 26°C Luchtvochtigheid 70%	BOOST	Capaciteit	5,4 kW	6,6 kW	7,8 kW	9,8 kW	11,5 kW	14,6 kW	18,2 kW	22,8 kW
		COP	4,8 - 4,5	4,9 - 4,4	5,2 - 4,9	5 - 4,5	4,6 - 4,2	4,6 - 4,3	4,6 - 4,4	4,5 - 4,2
	SMART	Capaciteit	5,4 - 2,6 kW	6,6 - 3,2 kW	7,5 - 3,5 kW	9,8 - 3,7 kW	11,5 - 4,2 kW	14,6 - 4,9 kW	18,2 - 6,8 kW	22,8 - 8,1 kW
		COP	6,7 - 4,5	6,7 - 4,4	6,7 - 4,9	7,0 - 4,5	6,7 - 4,2	6,6 - 4,3	6,7 - 4,4	6,5 - 4,2
	SILENCE	Capaciteit	2,9 - 2,6 kW	3,8 - 3,2 kW	4,9 - 3,5 kW	7,8 - 3,7 kW	6,7 - 4,2 kW	8,5 - 4,9 kW	10,2 - 6,8 kW	12,5 - 8,1 kW
		COP	6,7 - 5,6	6,7 - 5,6	7,1 - 6,1	7,0 - 5,5	6,7 - 5,7	6,6 - 5,6	6,7 - 5,7	6,5 - 5,6
Stroom	230V/1/50Hz					230V/1/50Hz of 380/3/50Hz				
Max stroomopname (A)	7,0 A	8,5 A	8,8 A	12,0 A	15,3 A of ...	16 A of ...	26 of 14,5 A	35 of 20 A		
Koelgas	R32									
Compressor type	2D Full DC Inverter Mitsubishi / Toshiba									
Warmtewisselaar	Titanium Spiraal									
Aanbevolen debiet (m³/u)	4 m³ / u, 4 - 6, 5 - 7				5 m³ / u, 7 - 9			6 m³ / u, 12 - 15		
Geluidsdruk bij 10m (dB(a))	21 dB(a)	21 dB(a)	21 dB(a)	22 dB(a)	22 dB(a)	24 dB(a)	24 dB(a)	25 dB(a)		
Ventilator	Variabele Snelheidsventilator									
Zekering & maat kabel (voor 20 m)	C 10A 3G2,5 mm²	C 10A 3G2,5 mm²	C 16A 3G2,5 mm²	C 16A 3G2,5 mm²	C 20A 3G4 mm² 3 x C 16A 5G2,5 mm²	C 20A 3G4 mm² 3 x C 16A 5G2,5 mm²	C 32A 3G6 mm² 3 x C 16A 5G2,5 mm²	C 40A 3G10 mm² 3 x C 20A 5G2,5 mm²		
Aansluiting	1,5" / 50 mm									
Gewicht (kg)	50 kg	54 kg	55 kg	56 kg	68 kg	78 kg	93 kg	94 kg		
Afmetingen (lxbxh)	967 x 358 x 593	967 x 358 x 593	968 x 358 x 593	967 x 358 x 593	1070 x 430 x 690	1070 x 430 x 690	1110x530x830	1110x530x830		
Omkastings	Metaal aluminium kast - UV behandeld / Panelen met geluidsisolatie									

REF	TYPE	PRIJS
03031011	blueplus Full Inverter 7 kW 230 V	€ 2.430,00
03031012	blueplus Full Inverter 9 kW 230 V	€ 2.666,97
03031013	blueplus Full Inverter 11 kW 230 V	€ 3.048,12
03031014	blueplus Full Inverter 13 kW 230 V	€ 3.827,83
03031015	blueplus Full Inverter 17 kW 230 V	€ 4.265,58
03031046	blueplus Full Inverter 17 kW 400 V	€ 4.265,58
03031016	blueplus Full Inverter 21 kW 230 V	€ 5.009,54
03031047	blueplus Full Inverter 21 kW 400 V	€ 5.009,54
03031044	blueplus Full Inverter 25 kW 230 V	€ 7.080,00
03031048	blueplus Full Inverter 25 kW 400 V	€ 7.080,00
03031045	blueplus Full Inverter 28 kW 230 V	€ 7.700,00
03031049	blueplus Full Inverter 28 kW 400 V	€ 7.700,00



WISSELSTUKKEN + OPTIES

REF	OMSCHRIJVING	PRIJS
03031017	Display voor warmtepomp	€ 179,45
03031018	Verplaatsbare displayhouder voor touchscreen	€ 88,19
03031020	Muurbeugel voor warmtepomp	€ 151,42
03031021	Anti-trillingsmat "Big Foot" (2 pc)	€ 132,28

VERWARMING

WARMTEPOMP

POLYTROPIC MASTER INVERTER

The next generation of Inverter Technology



EIGENSCHAPPEN

- Uniek design met ABS behuizing met verstevigd aluminium frame
- Standaard uitgerust met manometer en winterdrain
- Automatische en snelle ontdooicyclus
- 3 functies: Boost, Smart en Silence
- Ook grote types beschikbaar en eveneens 3-fasig
- Werkzaam tot -15°C
 - Verwarmde compressor om schade te voorkomen bij extreem koude omgevingstemperaturen
 - Verwarmd circuit op de bodemplaat ter voorkoming van ijsophoping
- Zeer eenvoudige bediening
- A+ energielabel (TÜV gecertificeerd)

TECHNISCHE KENMERKEN

- R32 gas voor hoger rendement
- Zeer laag geluidsniveau (ongeveer 20dBa op 10 m)
- Full Inverter Technology (zowel voor compressor als ventilator)
- Besturing op afstand via applicatie voor de smartphone (iOs of Android) met eveneens mogelijkheid om parameters op afstand te controleren en indien nodig aan te passen
- COP > 15
- 2D full DC inverter compressor Mitsubishi / Toshiba
- Softstarter
- TFT full color touchscreen (verplaatsbaar)



ZEER HOOG
RENDEMENT



ABS / ALU
BEHUIZING

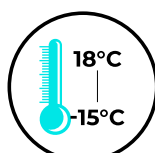

WERKING



KOUD & WARM



GAS

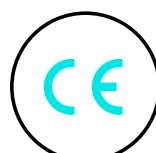

CERTIFICAAT



WIFI MODULE



EXTREEM STIL

WARMTEPOMP

POLYTROPIC MASTER INVERTER

The next generation of Inverter Technology



WARMTEPOMP COMPRESSOR & WARMTEWISSELAAR



TEST-OMSTANDIGHEDEN	MODUS	MODELLEN	MASTER XXS 15 - 30 m ²	MASTER XS 30 - 45 m ²	MASTER S 45 - 55 m ²	MASTER S+ 55 - 70 m ²	MASTER M 70 - 85 m ²	MASTER XM 85 - 105 m ²	MASTER L 105 - 130 m ²	MASTER L+ 130 - 160 m ²
Lucht 28°C Water 28°C Luchtvochtigheid 80%	BOOST	Capaciteit	6,8 kW	8,8 kW	10,6 kW	12,8 kW	16,5 kW	20,1 kW	24,2 kW	27,8 kW
		COP	6,5 - 5,9	6,5 - 5,5	6,8 - 5,4	6,8 - 5,6	6,0 - 5,1	5,9 - 5,2	6,0 - 5,4	5,9 - 5,2
	SMART	Capaciteit	6,8 - 3,2 kW	8,8 - 3,5 kW	10,6 - 3,9 kW	12,8 - 4,2 kW	16,5 - 5,5 kW	20,1 - 6,5 kW	24,4 - 7,8 kW	27,8 - 10,5 kW
		COP	10,8 - 5,9	10,8 - 5,5	10,8 - 5,4	11,2 - 5,6	10,8 - 5,1	10,1 - 5,2	10,8 - 5,4	10,1 - 5,2
	SILENCE	Capaciteit	4,1 - 3,2 kW	5,8 - 3,5 kW	7,1 - 3,9 kW	8,4 - 4,2 kW	9,9 - 5,5 kW	12,2 - 6,5 kW	16,3 - 7,8 kW	18,6 - 10,5 kW
		COP	10,8 - 8,3	10,8 - 8,3	10,8 - 8,3	11,2 - 8,5	10,8 - 8,3	10,1 - 8,1	10,8 - 8,3	10,1 - 8,1
Lucht 15°C Water 26°C Luchtvochtigheid 70%	BOOST	Capaciteit	5,4 kW	6,6 kW	7,8 kW	9,8 kW	11,5 kW	14,6 kW	18,2 kW	22,8 kW
		COP	4,8 - 4,5	4,9 - 4,4	5,2 - 4,9	5 - 4,5	4,6 - 4,2	4,6 - 4,3	4,6 - 4,4	4,5 - 4,2
	SMART	Capaciteit	5,4 - 2,6 kW	6,6 - 3,2 kW	7,5 - 3,5 kW	9,8 - 3,7 kW	11,5 - 4,2 kW	14,6 - 4,9 kW	18,2 - 6,8 kW	22,8 - 8,1 kW
		COP	6,7 - 4,5	6,7 - 4,4	6,7 - 4,9	7,0 - 4,5	6,7 - 4,2	6,6 - 4,3	6,7 - 4,4	6,5 - 4,2
	SILENCE	Capaciteit	2,9 - 2,6 kW	3,8 - 3,2 kW	4,9 - 3,5 kW	7,8 - 3,7 kW	6,7 - 4,2 kW	8,5 - 4,9 kW	10,2 - 6,8 kW	12,5 - 8,1 kW
		COP	6,7 - 5,6	6,7 - 5,6	7,1 - 6,1	7,0 - 5,5	6,7 - 5,7	6,6 - 5,6	6,7 - 5,7	6,5 - 5,6
Lucht -7°C Water 26°C Luchtvochtigheid 0%	BOOST	Capaciteit	2,75 kW	3,35 kW	4,65 kW	5,45 kW	5,8 kW	8,3 kW	9,72 kW	12,11 kW
		COP	2,86	2,82	3,96	3,64	2,83	3	2,98	2,81
Stroom	230V/1/50Hz				230V/1/50Hz of 380V/3/50Hz					
Max stroomopname (A)	8,4 A	9,6 A	13,77 A	14,30 A	18,54 A	19,90 A	26A of 14,5A	35A of 20A		
Koelgas	R32									
Compressor type	2D Full DC Inverter Mitsubishi / Toshiba									
Warmtewisselaar	Titanium Spiraal									
Aanbevolen debiet (m ³ /u)	4 m ³ / u, 4 - 6, 5 - 7			5 m ³ / u, 7 - 9			6 m ³ / u, 12 - 15			
Geluidsdruk bij 10m (dB(a))	21 dB(a)	21 dB(a)	21 dB(a)	22 dB(a)	22 dB(a)	24 dB(a)	24 dB(a)	25 dB(a)		
Ventilator	Variabele Snelheidsventilator									
Zekering & maat kabel (voor 20 m)	C 10A 3G2,5 mm ²	C 10A 3G2,5 mm ²	C 16A 3G2,5 mm ²	C 16A 3G2,5 mm ²	C 20A 3G4 mm ²	C 20A 3G4 mm ²	C 32A 3G6 mm ² of 3 x C 16A 5G2,5 mm ²	C 40A 3G10 mm ² of 3 x C 20A 5G2,5 mm ²		
Aansluiting	1,5" / 50 mm									
Gewicht (kg)	45 kg	46 kg	48 kg	49 kg	60 kg	63 kg	93 kg	94 kg		
Afmetingen (lxbxh)	967 x 358 x 593	967 x 358 x 593	968 x 358 x 593	967 x 358 x 593	1070 x 430 x 690	1070 x 430 x 690	1110 x 530 x 830	1110 x 530 x 830		
Omkastng	Versterkte ABS - UV behandeld / Panelen met geluidsisolatie									

REF	TYPE	PRIJS
03031001	Polytropic Master Inverter 7 kW - XXS	€ 2.572,68
03031002	Polytropic Master Inverter 9 kW - XS	€ 2.767,56
03031003	Polytropic Master Inverter 11 kW - S	€ 3.135,66
03031004	Polytropic Master Inverter 13 kW - S+	€ 3.715,64
03031005	Polytropic Master Inverter 17 kW - M	€ 4.695,20
03031006	Polytropic Master Inverter 21 kW - XM	€ 5.372,07
03031007	Polytropic Master Inverter 25 kW - L	€ 7.788,00
03031008	Polytropic Master Inverter 25 kW - L (380 V)	€ 7.788,00
03031009	Polytropic Master Inverter 28 kW - L+	€ 8.470,00
03031010	Polytropic Master Inverter 28 kW - L+ (380 V)	€ 8.470,00



WISSELSTUKKEN + OPTIES

REF	OMSCHRIJVING	PRIJS
03031017	Display voor warmtepomp	€ 179,45
03031018	Verplaatsbare displayhouder voor touchscreen	€ 88,19
03031020	Muurbeugel voor warmtepomp	€ 151,42
03031021	Anti-trillingsmat "Big Foot" (2 pc)	€ 132,28

VERWARMING

WARMTEPOMP

POLYTROPIC OTTIMO

Uniek design & toptechnologie



EIGENSCHAPPEN

- Uniek design met ABS behuizing
- Standaard uitgerust met manometer en winterdrain
- Automatische en snelle ontdooicyclus
- 3 functies: Boost, Smart en Silence
- Verticale uitlaat zorgt ervoor dat pomp perfect is voor kleinere plaatsen
- Werkzaam tot -10°C
 - Verwarmde compressor om schade te voorkomen bij extreem koude omgevingstemperaturen
 - Verwarmd circuit op de bodemplaat ter voorkoming van ijsophoping
- Zeer eenvoudige bediening
- A+ energielabel (TÜV gecertificeerd)

TECHNISCHE KENMERKEN

- R32 gas voor hoger rendement
- Zeer laag geluidsniveau (ongeveer 19dBa op 10 m)
- Full Inverter Technology (zowel voor compressor als ventilator)
- Besturing op afstand via applicatie voor de smartphone (WiFi) met eveneens mogelijkheid om parameters op afstand te controleren en indien nodig aan te passen
- COP > 15
- 2D full DC inverter compressor Mitsubishi / Toshiba
- Softstarter
- TFT full color touchscreen (verplaatsbaar)

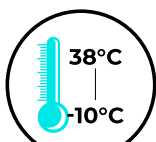
ZEER HOOG
RENDEMENTABS / ALU
BEHUIZING

WERKING



KOUDE & WARM



GAS

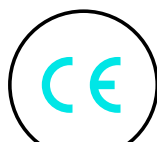

CERTIFICAAT



WIFI MODULE



EXTREEM STIL

WARMTEPOMP

POLYTROPIC OTTIMO

Uniek design & toptechnologie



WARMTEPOMP COMPRESSOR & WARMTEWISSELAAR



TEST-OMSTANDIGHEDEN	MODUS	MODELLEN	OTTIMO XS 30 - 45 m ³	OTTIMO S 45 - 55 m ³	OTTIMO S+ 55 - 70 m ³	OTTIMO M 70 - 85 m ³	OTTIMO XM 85 - 105 m ³
Lucht 28°C Water 28°C Luchtvochtigheid 80%	BOOST	Capaciteit	9,5 kW	12,8 kW	15,3 kW	18,2 kW	20,1 kW
		COP	6,3	6,2	6,3	6,2	6,1
	SMART	Capaciteit	9,5 - 3,2 kW	12,8 - 3,5 kW	15,3 - 3,9 kW	18,2 - 4,2 kW	20,1 - 5,5 kW
		COP	10,8 - 6,3	10,8 - 6,2	10,8 - 6,3	11,2 - 6,2	10,8 - 6,1
	SILENCE	Capaciteit	5,8 - 3,2 kW	5,8 - 3,5 kW	7,1 - 3,9 kW	8,4 - 4,2 kW	9,9 - 5,5 kW
		COP	10,8 - 8,3	10,8 - 8,3	10,8 - 8,3	11,2 - 8,5	10,8 - 8,3
Lucht 15°C Water 26°C Luchtvochtigheid 70%	BOOST	Capaciteit	6,9 kW	9,1 kW	11,0 kW	12,7 kW	14,5 kW
		COP	4,7	4,6	4,7	4,6	4,5
	SMART	Capaciteit	6,9 - 2,6 kW	9,1 - 3,2 kW	11,0 - 3,5 kW	12,7 - 3,7 kW	14,5 - 4,2 kW
		COP	6,6 - 4,7	7,8 - 4,6	7,7 - 4,7	7,9 - 4,6	7,9 - 4,5
	SILENCE	Capaciteit	3,65 - 1,5 kW	4,53 - 1,7 kW	5,45 - 1,9 kW	7,4 - 2,15 kW	7,4 - 2,15 kW
		COP	6,6 - 6,4	7,8 - 6,6	7,7 - 6,5	7,9 - 6,6	7,9 - 6,6
Stroom	230V/1 ~ +N/50Hz						
Max stroomopname (A)	9,6 A		13,77 A	14,30 A	18,54 A	19,90 A	
Koelgas	R32						
Compressor type	2D Full DC Inverter Mitsubishi / Toshiba						
Warmtewisselaar	Titanium Spiraal						
Aanbevolen debiet (m ³ /u)	4 m ³ / u			5 m ³ / u			
Geluidsdruk bij 10m (dB(a))	19 ~ 28 dB(a)		20 ~ 29 dB(a)	21 ~ 30 dB(a)	22 ~ 31 dB(a)	23 ~ 32 dB(a)	
Ventilator	Variabele Snelheidsventilator						
Zekering & maat kabel (voor 20 m)	C 16A 3G2,5 mm ²		C 16A 3G2,5 mm ²	C 20A 3G2,5 mm ²	C 25A 3G4 mm ²	C 25A 3G4 mm ²	
Aansluiting	1,5' / 50 mm						
Gewicht (kg)	45 kg		47 kg	49 kg	52 kg	52 kg	
Afmetingen (dxh)	680 x 775						
Omkastings	Versterkte ABS - UV behandeld / Panelen met geluidsisolatie						
Temperatuur werkbereik	-10°C > 38°C						
Expansieklep	Elektronisch						
Maximum stroomtoevoer	1,9 kW		2,6 kW	2,9 kW	3,8 kW	4,2 kW	
Minimum watertoevoer	4 m ³ / u			5 m ³ / u			

REF	TYPE	PRIJS
03031022	Polytropic Ottimo Inverter 10 kW - XS	€ 2.778,08
03031023	Polytropic Ottimo Inverter 13 kW - S	€ 3.074,46
03031024	Polytropic Ottimo Inverter 15 kW - S+	€ 4.012,11
03031025	Polytropic Ottimo Inverter 18 kW - M	€ 4.946,55
03031026	Polytropic Ottimo Inverter 20 kW - XM	€ 6.017,83

VERWARMING

WARMTEPOMP

HAYWARD SUMHEAT

De nieuwste generatie van verticale full inverter warmtepompen



EIGENSCHAPPEN

- Verticaal concept, ideaal voor nieuwe zwembaden maar ook voor de vervangmarkt
- De IN-Tech Technology Full Inverter is de combinatie van een inverter CPS Mitsubishi / Panasonic compressor en een DC inverter ventilator
- Speciaal ontwikkeld voor all seasons gebruik, werkt in extreme condities bij temperaturen tot zelfs **-15°C**
- Wifi module inbegrepen
- Dit maakt het mogelijk om het vermogen aan te passen aan klimatische beperkingen en de energiebehoefte van het zwembad, zo is het mogelijk tot 30% extra energie te besparen
- Zelf regelend ontdooi systeem
- R32 gas voor hoger rendement
- Inclusief winterhoes

TESTOMSTANDIGHEDEN	MODELLEN	Sumheat 17 tot 68 m ³	Sumheat 21 tot 88 m ³	Sumheat 21T tot 88 m ³	Sumheat 25 tot 100 m ³	Sumheat 25T tot 100 m ³	Sumheat 30 tot 130 m ³	Sumheat 30T tot 130 m ³
Lucht 27°C Water 26°C Luchtvochtigheid 78%	kW	3,65 - 17,05	6,35 - 21,47	6,24 - 22,10	5,10 - 24,3	6,02 - 24,5	7,74 - 30,30	8,12 - 31,20
	COP	15 - 6,89	13,66 - 7,65	13,70 - 7,19	13,52 - 6,41	14,53 - 6,68	13,03 - 6,07	13,72 - 6,14
	Spanningstoever kW	0,43 - 2,41	0,46 - 2,80	0,46 - 3,07	0,37 - 3,79	0,41 - 3,67	0,59 - 4,98	0,59 - 5,08
Lucht 15°C Water 26°C Luchtvochtigheid 71%	kW	2,87 - 12,63	4,76 - 16,49	4,84 - 16,92	3,90 - 18,96	4,55 - 19,55	5,53 - 22,36	5,52 - 23,05
	COP	6,58 - 5,24	7,49 - 5,72	7,10 - 5,46	6,33 - 5,01	7,18 - 5,31	6,45 - 4,79	6,98 - 4,66
	Spanningstoever kW	0,43 - 2,41	0,64 - 2,88	0,68 - 3,10	0,62 - 3,78	0,63 - 3,68	0,86 - 4,67	0,79 - 4,94
Max stroomopname (A)		1,58 - 10,78	2,81 - 12,24	1,00 - 5,10	2,29 - 16,57	0,90 - 5,81	3,48 - 21,77	1,21 - 8,23
Stroom		230V/1/50Hz		380V/3/50Hz	230V/1/50Hz	380V/3/50Hz	230V/1/50Hz	380V/3/50Hz
Koelgas		R32						
Compressor type		Mitsubishi	Panasonic	Panasonic	Panasonic	Panasonic	Mitsubishi	Mitsubishi
Aanbevolen debiet (m ³ /u)		7,20	9,20	9,10	10,50	10,50	13,10	12,60
Geluidsdruk bij 10m (dB(a))		32,8 - 35,1	40,3 - 42,5	40,9 - 45,4	39,1 - 44,4	40,9 - 44,2	41,7 - 47,3	35,7 - 45,1
Ventilator		DC inverter						
Ventilator snelheid (RPM)		700 - 600	700 - 500	700 - 500	750 - 600	750 - 600	700 - 500	700 - 500
Aansluiting		50 mm						
Gewicht (kg)		75	101	101	106	106	123	123
Afmetingen (lxbxh)		780 x 730 x 868	797 x 777 x 965			846 x 920 x 1024		

REF	TYPE	PRIJS
03001012	Hayward Sumheat Full Inverter 17 kW	€ 5.498,52
03001013	Hayward Sumheat Full Inverter 21 kW	€ 5.798,96
03001016	Hayward Sumheat Full Inverter 21 Tri kW	€ 5.798,96
03001014	Hayward Sumheat Full Inverter 25 kW	€ 6.499,98
03001017	Hayward Sumheat Full Inverter 25 Tri kW	€ 6.499,98
03001015	Hayward Sumheat Full Inverter 30 kW	€ 7.425,80
03001018	Hayward Sumheat Full Inverter 30 Tri kW	€ 7.425,80

WARMTEPOMP

HAYWARD S LINE PRO

Elegant en discreet



+ 1 JAAR



EIGENSCHAPPEN

- Dubbele zijdelingse uitlaat en verbeterde vorm van het ventilatorblad zorgen voor een verbetering van:
 - Efficiëntie van de warmtewisseling
 - Luchtafvoer
 - Lage luchtstroomsnelheid voor meer stilte
 - Voor plaatsen met weinig ruimte, slechts 20cm aan de achterkant
- Full inverter technologie
- Intelligente sturing dat de perfecte balans tussen verwarmingscomfort en energiebesparing schep afstemt
- Super stil en ongelooflijk efficiënt
- Zeer krachtig: versnelt de opwarmtijd juist wanneer het nodig is en werkt vanaf een temperatuur van **-10°C**
- R32 gas voor hoger rendement
- Bluetooth module inclusief en Wifi module optioneel
- Inclusief winterhoes

TESTOMSTANDIGHEDEN	MODELLEN	S Line Pro 8 tot 40 m ³	S Line Pro 11 tot 48 m ³	S Line Pro 16 tot 70 m ³
Lucht 27°C Water 26°C Luchtvochtigheid 78%	kW	2,83 - 8,16	1,95 - 10,90	5,27 - 15,66
	COP	13,30 - 6,81	12,92 - 5,67	11,53 - 5,59
	Spanningstoever kW	0,212 - 1,19	0,150 - 1,92	0,457 - 2,80
Lucht 15°C Water 26°C Luchtvochtigheid 71%	kW	1,77 - 5,91	1,86 - 8,40	3,81 - 11,67
	COP	5,70 - 4,62	6,20 - 4,59	6,48 - 4,31
	Spanningstoever kW	0,31 - 1,28	0,30 - 1,83	0,588 - 2,71
Max stroomopname (A)		1,41 - 5,20	1,05 - 8,49	2,04 - 12,28
Stroom		230V/1/50Hz		
Koelgas		R32		
Compressor type		Twin Rotary		
Aanbevolen debiet (m ³ /u)		3,50	4,60	6,70
Geluidsdruk bij 10m (dB(a))		27,9	31,6	36,9
Ventilator		Axial		
Ventilator snelheid (RPM)		500 - 800	500 - 900	500 - 750
Aansluiting		50 mm		
Gewicht (kg)		61	61	87
Afmetingen (lxbxh)		1011 x 430 x 622	1011 x 430 x 622	1025 x 480 x 768

REF	TYPE	PRIJS
03001008	Hayward S Line Pro 8	€ 2.362,50
03001009	Hayward S Line Pro 11	€ 2.677,50
03001010	Hayward S Line Pro 16	€ 2.992,50



HAYWARD MICRO

De verwarming voor bovengrondse zwembaden



EIGENSCHAPPEN

- Ideaal voor bovengrondse zwembaden
- Enkel verwarmen
- Werkt perfect vanaf **10°C**
- Stille werking
- R32 gas voor hoger rendement
- Met Bluetooth connectie en applicatie
- Inclusief aansluitingen op 32/38 mm



TESTOMSTANDIGHEDEN	MODELLEN	Micro 2,5 tot 15 m ³	Mirco 3,5 tot 20 m ³
Lucht 27°C Water 26°C Luchtvochtigheid 78%	kW	2,5	3,5
	COP	4,12	5,12
	Spanningstoever kW	0,6	0,68
	Stroom input (A)	2,7	2,95
Lucht 15°C Water 26°C Luchtvochtigheid 71%	kW	1,5	2,23
	COP	2,54	3,53
	Spanningstoever kW	0,58	0,63
	Stroom input (A)	2,53	2,74
Stroom		230V/1/50Hz	
Koelgas		R32	
Compressor type		Rotary	
Aanbevolen debiet (m ³ /u)		1,1	1,6
Geluidsdruk bij 1m (dB(a))		46	46
Ventilator		Axial	
Ventilator snelheid (RPM)		700	700
Aansluiting		32/38 mm	
Gewicht (kg)		24	27
Afmetingen (lxbxh)		418 x 399 x 420	418 x 399 x 420

REF	TYPE	PRIJS
03001004	Hayward Micro 2,5	€ 636,64
03001005	Hayward Micro 3,5	€ 681,30

WARMTEWISSELAAR

SWEP

De ideale warmtewisselaar voor het verwarmen van een zwembad



PRODUCTINFO

De SWEP warmtewisselaar is verkrijgbaar met een capaciteit van 40, 60 of 80 kW / u.

- Een capaciteit van 40 kW / u is aan te raden bij zwembaden met een inhoud tot 65 m³
- De warmtewisselaar met een capaciteit van 60 kW / u raden we aan voor zwembaden met een inhoud van 65 m³ tot 120 m³
- De 80 kW / u warmtewisselaar is aan te raden bij grotere volumes

Bent u niet zeker van de keuze van de warmtewisselaar? Aarzel dan niet om ons te contacteren. De uitgangspunten (capaciteit, temperatuurstrajecten, flows en toelaatbare drukverliezen) bepalen de nodige uitvoering en of wellicht zelfs afgeweken zal moeten worden van deze standaarden.

Doorgaans kunnen er geen grote volumestromen door de relatief kleine aansluitingen stromen van de warmtewisselaar, waardoor men vaak in de praktijk bij zwembaden een bypass moet realiseren, waarbij slechts een deel van de totale flow (zwembadzijdig) over de wisselaar heen stroomt en een groter deel met een omleiding om de wisselaar heen.

De SWEP warmtewisselaar is vooral aan te raden wanneer u uw zwembad op korte termijn (1-2 dagen) wil verwarmen. Wie graag voortdurend warm water heeft (bv. iemand die dagelijks zwemt), maakt beter gebruik van de energiezuinigere warmtepompen. Dat zal u namelijk een groot verschil opleveren in de eindafrekening.

De SWEP warmtewisselaar is een dubbelwandige unit met droge scheiding. Deze warmtewisselaar is gemaakt uit zuurbestendig materiaal (RVS AISI 316) omdat deze vaak wordt gebruikt in omstandigheden met een hoog risico op vertering. Om de SWEP warmtewisselaar te bevestigen, maakt u best gebruik van een beugel bij voorkeur uit RVS.

REF	TYPE	PRIJS
03033001	SWEP warmtewisselaar 40 kW / u BDW16DWH	€ 1.681,74
03033002	SWEP warmtewisselaar 60 kW / u B16DWH	€ 2.259,94
03033003	SWEP warmtewisselaar 80 kW / u B16DWH	€ 2.957,07

LUCHTONTVOCHTIGER

Enkele modellen



EEN ONTVOCHTIGER VOOR ELKE TOEPASSING

Elke installatie is anders en vereist een aantal specifieke behoeften. Daarom bieden we verschillende modellen aan voor alle configuraties.

ONS STUDIEBUREAU MAAKT EEN CALCULATIE EN HELPT JOU IN HET MAKEN VAN DE JUISTE KEUZE

Geef informatie door en wij maken een calculatie en offerte.

STAANDE MODELLEN OF MODELLEN VOOR AAN DE MUUR

Deze modellen zijn speciaal ontworpen voor "Plug & Play" zwembaden en eenvoudig te installeren zonder bijzondere vereiste technische kennis. Helaas kunnen deze modellen geen perfecte ontvochtiging garanderen, vooral bij ramen (en andere koude gebieden).

WANDMODELLEN

In sommige situaties is het niet mogelijk om de luchtontvochtiger te installeren direct in de ruimte. Om dit probleem op te lossen, worden ingebouwde modellen geïnstalleerd in een aangrenzende ruimte om direct te ontvochtigen via roosters. Helaas hebben deze units hetzelfde ongemak als wandgemonteerde units in de zin dat ze geen volledige ontvochtiging kunnen garanderen.

KANAALMODELLEN

Deze modellen zijn gebaseerd op industriële ontvochtiging en geïnstalleerd in een technische ruimte dichtbij het zwembad. Ze zijn verbonden via kanalen en aanzuig- en afvoerroosters. Net hierdoor wordt de luchtontvochtiging veel efficiënter. Alleen modellen met kanalen garanderen volledige ontvochtiging door direct op ramen te blazen.

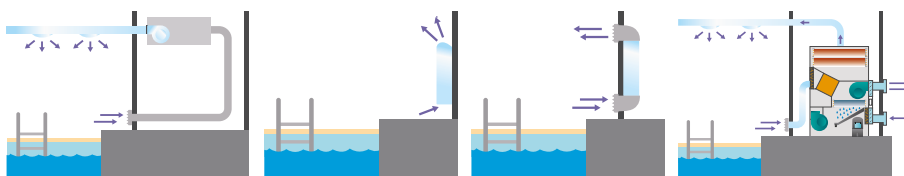
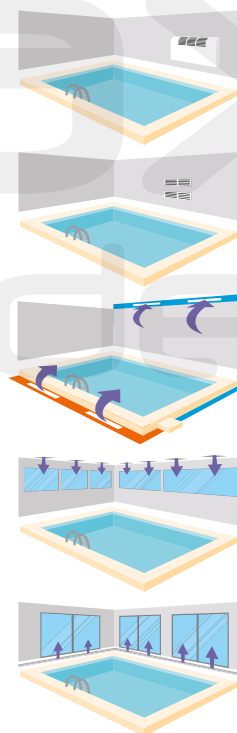

MEET- EN REGELTECHNIEKEN

4





SUGAR VALLEY STATION

Compleet toestel en controller voor pH, redox, (vrije) chloor en conductiviteit



WAAROM KIEZEN VOOR SUGAR VALLEY STATION?

- Meet en stuurt de waterkwaliteit met uiterste precisie
- Stuurt, controleert en garandeert de juiste pH, redox, chloor en conductiviteit
- Kan tot 4 additionele parameters in één apparaat aansturen
- Activeert automatisch de nodige aanpassingen
- Doseert automatisch vloeibare chemicalieën (zoals chloor en waterstofperoxide)

TECHNISCHE KENMERKEN

De Station is het basismodel van Sugar Valley waarbij vloeibaar desinfectiemiddel met een doseerpomp wordt toegediend. Een tweede doseerpomp zorgt voor de pH-correcties.

PRIVATE LABEL

Neem contact met ons op voor meer info over dit toestel onder private label.



DRAAGBAAR
KLEURENDISPLAY
(TFT)

WERELDWIJDE
BEDIENING
MOGELIJK

WIFI &
MODBUS

UPGRADE
MOGELIJK

TOT 4
PARAMETERS

FILTRATIE EN
LICHT CONTROLE

POOL CONTROL & DOSEERSYSTEEM PH/RX

SUGAR VALLEY STATION STURINGSKAST

Compleet toestel en controller voor pH, redox, (vrije) chloor en conductiviteit



OMSCHRIJVING	STATION
Maximale productie	NEE
Zoutgehalte	NEE
Display	2,8" afneembaar kleurendisplay voor plaatsing op afstand (5 talen)
Voeding	220 V 50/60 Hz
Uitgang	NEE
Max. stroomverbruik	40 W
Afmetingen	270 x 220 x 115 mm
Sturingskast	Zwart brandvertragend ABS plastic
Beschermkap	Oranje ABS plastic
Controle	Micro-processor 32 bits
Ventilatie	Natuurlijk
Bedrijfsurenteller	Ja, toegankelijk voor de klant
Alarmen	pH aan het doseren / overmatige pH, buiten bereik / maximale pH-doseertijd / geheugenfout
Communicatie	WiFi
Hoofdbesturingsuitgangen	Sturing filtratie / Sturing verlichting / Sturing verwarming
Aditionele besturingsuitgangen	4 extra relaisuitgangen die de gebruiker kan configureren
Ingangen	2 configureerbare analoge ingangen

OPGELET !

Bij de Station horen 2 peristaltische doseerpompen.

Kijk verder voor de accessoires die bij de volledige kit horen alsook de opties die u erbij kan kiezen.

REF	TYPE	PRIJS
04002001	Station Pool Control & Doseersysteem pH / rX	€ 910,74
04002002	Aquarite plus pH / rX Chip (2 ex. noodzakelijk / toestel)	€ 216,71



SUGAR VALLEY HIDROLIFE

Compleet toestel en controller voor behandeling van zwembadwater met zoutelektrolyse, wat het toevoegen van chloor voor 100% overbodig maakt



WAAROM KIEZEN VOOR SUGAR VALLEY HIDROLIFE?

- Maakt het toevoegen van chloor voor 100% overbodig
- Garandeert een gezondere en aangenaamere zwemervaring
- Uniek concept van waterbehandeling
- Aanzienlijke verbetering zwemwaterkwaliteit
- Maakt chloor van opgelost zout in het zwembadwater
- Zorgt ervoor dat u geen chemicaliën meer hoeft te kopen / gebruiken
- Vereenvoudigt het onderhoud
- Werkt met slechts 3 gram zout per liter voor een optimale werking

TECHNISCHE KENMERKEN

De Sugar Valley Hidrolife werkt op basis van zoutelektrolyse, waarbij in licht gezouten water (> 3 gram NaCl / liter) ter plaatse automatisch natriumhypochloriet wordt gemaakt voor waterdesinfectie. Wanneer zout (NaCl) in water oplost, ontstaan er Natrium en Chloride ionen. De titanium elektrolysecellen maken van deze ionen natriumhypochloriet. Het toevoegen van chloor wordt hierdoor voor 100% overbodig. Zoutconcentratie is mogelijk van 3 tot 100 gram NaCl / liter. Het natriumhypochloriet desinfecteert het water en verwijdert vervelende luchtjes van gebonden chloor (chloramines) en elimineert andere fysieke ongemakken van chloor, zoals rode ogen of een uitgedroogde huid.



VANAF
3 GRAM
ZOUT / LITER

DRAAGBAAR
KLEURENDISPLAY
(TFT)

WERELDWIJDE
BEDIENING
MOGELIJK

WIFI &
MODBUS

UPGRADE
MOGELIJK

ZELFREINIGEND

ZEEWATER

POOL CONTROL & ZOUTELEKTROLYSE



SUGAR VALLEY HIDROLIFE STURINGSKAST

Compleet toestel en controller voor behandeling van zwembadwater met zoutelektrolyse, wat het toevoegen van chloor voor 100% overbodig maakt



OMSCHRIJVING	HIDROLIFE 1	HIDROLIFE 2
Maximale productie	16 g	22 g
Zoutgehalte	van 3 g tot 100 g Na/Cl	
m ³ zwembad (tot 28°C)	65 m ³	110 m ³
m ³ zwembad (+ 28°C)	40 m ³	80 m ³
Display	2,8" afneembaar kleurendisplay voor plaatsing op afstand (5 talen)	
Voeding	220 V 50/60 Hz	
Uitgang	8-15 A	8-20 A
Max. stroomverbruik	120 W	160 W
Afmetingen	270 x 220 x 115 mm	
Sturingskast	Zwart brandvertragend ABS plastic	
Beschermkap	Geel ABS plastic	
Controle	Micro-processor 32 bits	
Intensiteitsaanpassing	Ampérage + Voltage	
Ventilatie	Gedwongen	
Zelfreiniging	Programmeerbaar van 1 tot 24 uur	
Flow controle	Gassensor	
Bedrijfsurenteller	Ja, toegankelijk voor de klant	
Productiecontrole	g / l	
Alarmen	Laag zoutgehalte / pH aan het doseren / overmatige pH, buiten bereik / maximale pH-doseertijd / geheugenfout	
Zoutgehalte test	Detecteert g / l zout (nauwkeurigheid +/- 10%)	
Controle zoutproductie door afdekking	Aanpasbaar productieniveau van 0-100%, afhankelijk van het openen of sluiten van de afdekking van het zwembad	
Productie door extern signaal	Aanpasbaar productieniveau van 0-100% in functie van elk extern signaal (tweede analoge ingang)	
Communicatie	WiFi	
Hoofdbesturingsuitgangen	Sturing filtratie / Sturing verlichting / Sturing verwarming	
Aditionele besturingsuitgangen	4 extra relaisuitgangen die de gebruiker kan configureren	

OPGELET !

Kijk verder voor de accessoires die bij de volledige kit horen alsook de opties die u erbij kan kiezen.

REF	TYPE	PRIJS
04002003	Hidrolife 1 tot 65 m ³ (privé zwembaden)	€ 1.450,60
04002004	Hidrolife 2 tot 110 m ³ (privé zwembaden)	€ 1.634,22
04002002	Aquarite plus pH / rX Chip (2 ex. noodzakelijk / toestel)	€ 216,71



SUGAR VALLEY OXILIFE

Compleet toestel en controller voor behandeling van zwembadwater door middel van hydrolyse, met een laag zoutgehalte



WAAROM KIEZEN VOOR SUGAR VALLEY OXILIFE?

- Desinfectie met een minimum aan zout
- De combinatie van hydrolyse en een laag zoutgehalte elektrolyse biedt maximale desinfectie
- Zuivert water (H_2O) met zijn eigen componenten H en O, met een minimale hoeveelheid chloor
- Een absoluut minimum aan chloorproductie
- Desinfecteert sterker dan chloor
- Slechts 1,5 gram zout per liter water nodig of minder (bij overdimensionering toestellen)

TECHNISCHE KENMERKEN

Hydrolyse splitst watermoleculen (H_2O) in H en O atomen waarbij vrije radicalen ontstaan. Deze vrije radicalen vormen oxidanten die krachtiger zijn dan chloor: OH⁻ (radicale hydroxide), O (atomaire zuurstof), O³ (ozon), H₂O₂ (waterstofperoxide) en O₂ (zuurstof). Het voordeel hiervan is dat deze radicalen binnen een paar seconden desinfecteren en dan weer terugvallen in water; er worden dus geen schadelijke bijproducten geproduceerd zoals bij chloor. Naast deze vrije radicalen wordt er een klein beetje natriumhypochloriet gemaakt om een residu werking in het zwembad te garanderen. Hiervoor is maar 1,5 gram zout per liter water nodig.



VANAF
1,5 GRAM
ZOUT / LITER

DRAAGBAAR
KLEURENDISPLAY
(TFT)

WERELDWIJDE
BEDIENING
MOGELIJK

WIFI &
MODBUS

UPGRADE
MOGELIJK

ZELFREINIGEND

ZEEWATER

POOL CONTROL & HYDROLYSE MET LAAG ZOUTGEHALTE

SUGAR VALLEY OXILIFE STURINGSKAST

Compleet toestel en controller voor behandeling van zwembadwater door middel van hydrolyse, met een laag zoutgehalte



OMSCHRIJVING	OXILIFE 1	OXILIFE 2	OXILIFE 3
Intensiteit	0 - 100 %		
Zoutgehalte	van 1,5 g tot 100 g Na/Cl		
m ³ zwembad (tot 28°C)	65 m ³	120 m ³	200 m ³
m ³ zwembad (+ 28°C)	40 m ³	80 m ³	125 m ³
Display	2,8" afneembaar kleurendisplay voor plaatsing op afstand (5 talen)		
Voeding	220 V 50/60 Hz		
Uitgang	8-15 A	8-20 A	10-15 A
Max. stroomverbruik	120 W	160 W	150 W
Afmetingen	270 x 220 x 115 mm		
Sturingskast	Zwart brandvertragend ABS plastic		
Beschermkap	Groen ABS plastic		
Controle	Micro-processor 32 bits		
Intensiteitsaanpassing	Ampérage		
Ventilatie	Gedwongen		
Zelfreiniging	Programmeerbaar van 1 tot 24 uur		
Flow controle	Gassensor		
Bedrijfsenteller	Ja, toegankelijk voor de klant		
Productiecontrole	van 0 tot 100 %		
Alarmen	Laag zoutgehalte / debiet storing / pH aan het doseren / overmatige pH, buiten bereik / maximale pH-doseertijd / geheugenfout		
Zoutgehalte test	Detecteert g / l zout (nauwkeurigheid +/- 10%)		
Controle zoutproductie door afdekking	Aanpasbaar productieniveau van 0-100%, afhankelijk van het openen of sluiten van de afdekking van het zwembad		
Productie door extern signaal	Aanpasbaar productieniveau van 0-100% in functie van elk extern signaal (tweede analoge ingang)		
Communicatie	WiFi		
Hoofdbesturingsuitgangen	Sturing filtratie / Sturing verlichting / Sturing verwarming		
Additionele besturingsuitgangen	4 extra relaisuitgangen die de gebruiker kan configureren		

OPGELET !

Kijk verder voor de accessoires die bij de volledige kit horen alsook de opties die u erbij kan kiezen.

REF	TYPE	PRIJS
04002006	Oxilife 1 tot 60 m ³ (privé zwembaden)	€ 1.634,09
04002007	Oxilife 2 tot 120 m ³ (privé zwembaden)	€ 2.343,68
04002008	Oxilife 3 tot 200 m ³ (privé zwembaden)	€ 3.341,65
04002002	Aquarite plus pH / rX Chip (2 ex. noodzakelijk / toestel)	€ 216,71



SUGAR VALLEY AQUASCENIC

Compleet toestel en controller voor behandeling van zwembad- en zwemvijverwater door middel van hydrolyse en koper / zilver ionisatie voor een natuurlijke waterbehandeling zonder toevoeging van chloor



WAAROM KIEZEN VOOR SUGAR VALLEY AQUASCENIC?

- Het enige systeem op de markt dat met zoetwater kan werken en zonder chloorproductie
- Geeft algen en biofilm geen kans om zich te ontwikkelen
- Zuivert water (H_2O) met zijn eigen componenten H en O
- Koper (Cu) en zilver (Ag) doden algen en bacteriën en laten vuildeeltjes vlokken
- Houdt water van zwembaden en zwemvijvers jaren kristalhelder

TECHNISCHE KENMERKEN

Het werkingsprincipe van hydrolyse oxidatie is gebaseerd op het vermogen van koper (Cu^+) en zilver (Ag^+) als flocculant en bacteriedodende middelen, én een hydrolysesysteem om watermoleculen te splitsen in zuurstof, ozon en peroxide. Samen zorgt dit voor een volledige waterbehandeling op basis van oxidatie-flocculatie zonder chemicaliën. In water met een lage geleiding (vanaf 500 mS) wordt automatisch ter plekke OH, Ozon, peroxide en zuurstof geproduceerd voor de desinfectie van water. Het systeem bevat ook een koper/zilver ionisator. Zout toevoegen is niet nodig. Het systeem kan echter met >1 gram zout / liter werken om zo aanvullend nog chloor te produceren. Zoutconcentratie is mogelijk van 0 tot 100 gram NaCl / liter. Hydrolyse splitst watermoleculen (H_2O) in H en O atomen waarbij vrije radicalen ontstaan. Deze vrije radicalen vormen oxidanten die krachtiger zijn dan chloor: OH^- (radicale hydroxide), O (atomaire zuurstof), O^3 (ozon), H_2O_2 (waterstofperoxide) en O_2 (zuurstof). Het voordeel hiervan is dat deze radicalen binnen een paar seconden desinfecteren en dan weer terugvallen in water; er worden dus geen schadelijke nevenproducten geproduceerd zoals bij chloor. Naast deze vrije radicalen wordt er een klein beetje natriumhypochloriet gemaakt om een residu werking in het zwembad te garanderen. De aanvullende koper / zilver ionisatie verhoogt de kracht van de hydrolyse enorm. De antibacteriële en algendodende eigenschappen van koper / zilver ionisatie worden aangevuld met de hoge oxidatiekracht van het hydrolysesysteem wat samen resulteert in een natuurlijke waterzuivering, zonder toevoeging van chemicaliën.



VANAF
1 GRAM
ZOUT / LITER

DRAAGBAAR
KLEURENDISPLAY
(TFT)

WERELDWIDE
BEDIENING
MOGELIJK

WIFI &
MODBUS

UPGRADE
MOGELIJK

ZELFREINIGEND

ZOETWATER

ONTSMETTING DOOR HYDROLYSE EN IONISATIE

SUGAR VALLEY AQUASCENIC STURINGSKAST

Compleet toestel en controller voor behandeling van zwembad- en zwemvijverwater door middel van hydrolyse en koper / zilver ionisatie voor een natuurlijke waterbehandeling zonder toevoeging van chloor



OMSCHRIJVING	AQUASCENIC 1	AQUASCENIC 2	AQUASCENIC 3
Intensiteit	0 - 100 %		
Zoutgehalte	van 1,5 g tot 100 g Na/Cl		
m ³ zwembad (tot 28°C)	65 m ³	100 m ³	200 m ³
m ³ zwembad (+ 28°C)	40 m ³	80 m ³	125 m ³
Display	2,8" afneembaar kleurendisplay voor plaatsing op afstand (5 talen)		
Voeding	220 V 50/60 Hz		
Uitgang	8-8 A	8-15 A	8-20 A
Max. stroomverbruik	80 W	120 W	160 W
Afmetingen	270 x 220 x 115 mm		
Sturingskast	Zwart brandvertragend ABS plastic		
Beschermkap	Grijs ABS plastic		
Controle	Micro-processor 32 bits		
Intensiteitsaanpassing	Ampérage + Voltage		
Ventilatie	Gedwongen		
Zelfreiniging	Programmeerbaar van 1 tot 24 uur		
Flow controle	Gassensor		
Bedrijfsenteller	Ja, toegankelijk voor de klant		
Productiecontrole	van 0 tot 100 %		
Alarmen	Laag zoutgehalte / debiet storing / pH aan het doseren / overmatige pH, buiten bereik / maximale pH-doseertijd / geheugenfout		
Zoutgehalte test	Detecteert g / l zout (nauwkeurigheid +/- 10%)		
Controle zoutproductie door afdekking	Aanpasbaar productieniveau van 0-100%, afhankelijk van het openen of sluiten van de afdekking van het zwembad		
Productie door extern signaal	Aanpasbaar productieniveau van 0-100% in functie van elk extern signaal (tweede analoge ingang)		
Communicatie	WiFi		
Hoofdbesturingsuitgangen	Sturing filtratie / Sturing verlichting / Sturing verwarming		
Additionele besturingsuitgangen	4 extra relaisuitgangen die de gebruiker kan configureren		

OPGELET !

Kijk verder voor de accessoires die bij de volledige kit horen alsook de opties die u erbij kan kiezen.

REF	TYPE	PRIJS
04002009	AquaScenic 1 tot 75 m ³ (privé zwembaden)	€ 2.247,29
04002010	AquaScenic 2 tot 110 m ³ (privé zwembaden)	€ 3.334,94
04002011	AquaScenic 3 tot 200 m ³ (privé zwembaden)	€ 4.942,32
04002002	Aquarite plus pH / rX Chip (2 ex. noodzakelijk / toestel)	€ 216,71

HAYWARD SALT & SWIM 2.0 (+) BLUETOOTH

Nieuwe generatie van zoutelektrolyse

+ 2 JAAR

CEL

TOESTEL



WAAROM KIEZEN VOOR HAYWARD SALT & SWIM 2.0 BLUETOOTH?

- Eenvoudig te installeren
- Zoutelektrolysetoestellen die een brede serie aanbieden in vermogens van chloorproductie 16 & 22 g / h / cl
- Productieconfiguratie door leddisplay
- Transparante cel om visuele productie te controleren
- Gasdetectie standaard inclusief
- Detectie rolluik voor aanpassing van de chloorproductie
- Flowdetectie is een optie
- 5 niveau's chloorproductie mogelijk (20, 40, 60, 80 of 100%)

NAUWKEURIGE EN GEBRUIKSVRIENDELIJKE BEDIENING DANKZIJ HET LEDDISPLAY

Salt & Swim 2.0 verandert van kleur afhankelijk van de gemaakte bedieningskeuze, in het bijzonder voor chloorproductie met of zonder een gesloten zwembadrolluik.



BLAUW

Aanmaken chloor



GROEN

Superchloring geactiveerd



PAARS

Rolluik gesloten en programmeerbare chloorgeneratie

POOL CONTROL & DOSEERSYSTEEM

HAYWARD SALT & SWIM 2.0 (+) BLUETOOTH

Nieuwe generatie van zoutelektrolyse



OMSCHRIJVING	16 G	22 G
Productie	16 g / u / cl	22 g / u / cl
Chloorproductie	5 niveau's mogelijk: 20, 40, 60, 80, 100%	
m ³ zwembad	75 m ³	100 m ³
Zoutgehalte	3 tot 100 g / l	
Display	LED	
Bescherming	IP 65	
Superchloring modus	Ja	
Manueel toevoegen chloor	Ja	
Gasdetectie	Ja	
Rolluikdetectie	Ja	
Alarm	Zout niveau / flow	
Gesloten rolluikdetectie	Ja	
Afmetingen	400 x 400 x 210 mm	
Gewicht	9 kg	10 kg

REF	TYPE	PRIJS
04001009	Hayward Salt & Swim 2.0+ 16 g / u tot 75 m ³ bluetooth	€ 1.330,10
04001010	Hayward Salt & Swim 2.0+ 22 g / u tot 100 m ³ bluetooth	€ 1.547,35
04002016	Flowswitch (optie)	€ 110,66

DOSEERPOMP

HAYWARD POOL DOSEERPOMPEN



KENMERKEN

- Gemakkelijk in onderhoud
- Verschillende chemische doseringen: Basis pH-dosering / Automatische pH-dosering / Automatische ORP-dosering / ORP-dosering aangesloten op een zoutchlorinator
- Mogelijkheid om pH- en ORP-doseringen te combineren voor een complete oplossing

REF	TYPE	PRIJS
04001003	Hayward Pool doseerpomp pH	€ 452,64
04001004	Hayward Pool doseerpomp rX	€ 492,89
04001005	Hayward Pool doseerpomp rX Socket (in combinatie met Salt & Swim 2.0 (+))	€ 452,64

MEET- & REGELTECHNIEKEN

ACCESOIRES EN OPTIES

SONDES

REF	OMSCHRIJVING	PRIJS
04016013	1,5m pH kunststofsonde met dubbele ring met BNC connector (zonder chip)	€ 166,24
04016014	1,5m redox goud kunststofsonde met dubbele ring met BNC connector (zonder chip)	€ 195,69
04002012	2,5m pH glassonde met BNC connector (zonder chip)	€ 247,11
04002013	2,5m redox goud glassonde met BNC connector (zonder chip)	€ 335,34



4

ACCESOIRES EN OPTIES

MEETCEL

REF	OMSCHRIJVING	PRIJS
04010001	blueplus POD compacte meetkamerunit	€ 157,85
04005001	Sondehouder 50 mm transparant met aansluiting 3 x 1/2" bi dr	€ 78,27
04005002	Sondehouder 63 mm transparant met aansluiting 3 x 1/2" bi dr	€ 94,25
04005003	Sondehouder 75 mm transparant met aansluiting 3 x 1/2" bi dr	€ 113,00
04020007	Injectieventiel 1/2"	€ 12,67
04020008	Sondehouder PRO 1/2"	€ 18,19



ACCESOIRES EN OPTIES

ACCESOIRES

REF	OMSCHRIJVING	PRIJS
04002014	Peristaltische doseerpomp 1,5 l / u	€ 125,06
04002015	Temperatuurmodule	€ 98,57
04002016	Flowswitch	€ 110,66



ACCESOIRES EN OPTIES

KALIBRATIEVLOEISTOFFEN

REF	OMSCHRIJVING	PRIJS
04016001	Kalibratievloeistof pH 4,00 zakje 20 ml	€ 2,31
04016002	Kalibratievloeistof pH 7,00 zakje 20 ml	€ 2,31
04016003	Kalibratievloeistof pH 10,00 zakje 20 ml	€ 2,31
04016004	Kalibratievloeistof ORP +475 mV	€ 2,31



REF	OMSCHRIJVING	PRIJS
04016005	Kalibratievloeistof pH 4,00 doseerfles (250 ml)	€ 17,14
04016006	Kalibratievloeistof pH 7,00 doseerfles (250 ml)	€ 17,14
04016007	Kalibratievloeistof pH 10,00 doseerfles (250 ml)	€ 17,14
04016008	Bewaarvloeistof KCL doseerfles (250 ml)	€ 17,14
04016009	Kalibratievloeistof ORP +475 mV doseerfles (250 ml)	€ 23,57



ACCESOIRES EN OPTIES

EXTRA OPTIES

REF	OMSCHRIJVING	PRIJS
04002017	WiFi module	€ 535,24
04002018	Ethernet module	€ 535,24
04002019	HDMI module	€ 610,59
04002020	Vrije chloor optie	€ 1.915,27
04002021	Zoutgehalte / conductiviteit	€ 590,26
04002022	Draagbare displayhouder	€ 65,24
04002023	Aarding + 2 meter kabel	€ 118,45
04020001	Transparante opzuigdarm pvc voor doseerpomp 4 x 6 mm - 100 m	€ 207,25
04020002	Transparante opzuigdarm pvc voor doseerpomp 4 x 6 mm - 10 m	€ 22,71
04020003	Injectiedarm pe voor doseerpomp 4 x 6 mm - 100 m	€ 207,25
04020004	Injectiedarm pe voor doseerpomp 4 x 6 mm - 10 m	€ 22,71
04020005	PP voetfilter met terugslagklep voor doseerpomp	€ 19,84
04020006	Pompdarm santropreen voor doseerpomp + wartels	€ 13,28



4

ACCESOIRES EN OPTIES

WISSELSTUKKEN

REF	OMSCHRIJVING	PRIJS
04002024	Vervangcel 15 A (HD 1, OX 1, UV 16) voor Aquascenic & Oxilife (zonder behulzing)	€ 477,51
04002025	Vervangcel 30 A (HD 2, OX 2, UV 33) voor Aquascenic & Oxilife (zonder behulzing)	€ 750,31
04002026	Vervangcel 50 A (HD 3, OX 3, UV 50) voor Aquascenic & Oxilife (zonder behulzing)	€ 1.215,39
04002027	Vervangcel 16 g voor Hidrolife (zonder behulzing)	€ 415,49
04002028	Vervangcel 22 g voor Hidrolife (zonder behulzing)	€ 477,51
04002029	Transparante cel voor Hidrolife, Oxilife en Aquascenic 1	€ 136,00
04002030	Transparante cel voor Hidrolife, Oxilife en Aquascenic 2 en 3	€ 242,39
04002031	Vervangelektrodes Cu / Ag voor Aquascenic (2 stuks)	€ 86,90
04002032	Vervangelektrodes Cu / Ag voor Aquascenic (4 stuks)	€ 173,79





BLUEPLUS POD

Compacte meetkamer cel



EIGENSCHAPPEN

- blueplus multikamer unit
- Ultra compacte injectie- en meetkamer cel
- Eenvoudige en snelle plaatsing
- Vermindert het aantal boringen in de leidingen
- Gescheiden kamer voor injectie en meting
- Transparant voor visuele controle

TECHNISCHE KENMERKEN

- Maximaal debiet 15 m³ / u
- Inclusief 2 x sondehouder
- Inclusief 2 x injectieventiel
- Geïntegreerde aardingsaansluiting
- Uitsparing voor flowswitch

REF	TYPE	PRIJS
04010001	blueplus meetkamer unit	€ 157,85

4

max

Zwembaden

SONDEHOUDER

SONDEHOUDER

Transparant huis met eenvoudige koppelingen



REF	TYPE	PRIJS
04005001	Sondehouder transparant 50 mm met aansluiting 3 x 1/2" bi dr	€ 78,27
04005002	Sondehouder transparant 63 mm met aansluiting 3 x 1/2" bi dr	€ 94,25
04005003	Sondehouder transparant 75 mm met aansluiting 3 x 1/2" bi dr	€ 113,00

SONDEHOUDER SEKO PSSA

Compacte meetkamer cel



REF	TYPE	PRIJS
04022001	Sondehouder transparant met aansluiting 3 x 1/2" bi dr en geïntegreerde flowswitch	€ 230,26
04002035	Kit voor P558 sondehouder	€ 81,00

AARDING

AQUATERRE PN 10

Voorkomt potentiaalverschillen - RVS

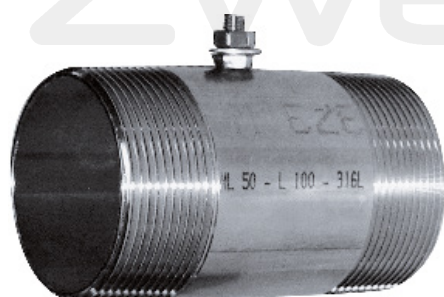

REF	Ø	h	PRIJS
AQUATERRE1/2	1" 1/2	1	€ 48,06

POOLTERRE

Voorkomt potentiaalverschillen - RVS



REF	Ø	h	PRIJS
POOLTERRE1/2	1/2"	10	€ 46,49

MEETSISTEEM

ONDILO ICO

ICO, connected pool device

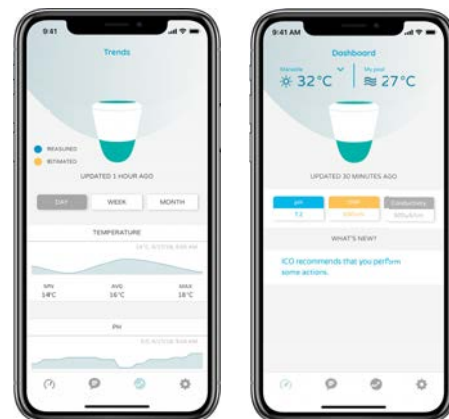

VOORDELEN

- **Robuuste Plug & Play sensoren:** Temperatuur, pH, desinfectie (Redox), geleidingsvermogen, TDS (zout) + Twist-Lock systeem voor snelle, eenvoudige en directe vervanging
- **Robuust design:** Anti-UV bescherming & IP68 waterproof + 2 jaar garantie op ICO en 1 jaar op de sensoren
- **Ergonomisch design:** Compatibel met zwembadafdekkingen + Kan in de skimmer worden geplaatst
- **Oplaadbare batterij:** Autonomie voor een heel seizoen + Geleverd inclusief USB-oplader
- **WiFi:** Voor ieder verbindingssysteem + Bluetooth beschikbaar op beide modellen
- **Gepersonaliseerde analyse**
- **Anticipeert op weersveranderingen**

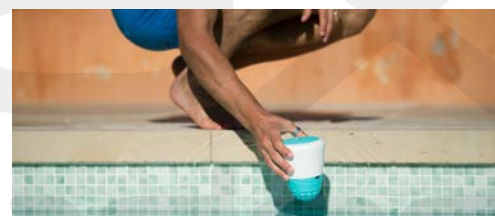

REF	TYPE	PRIJS
04030001	ICO Pool WiFi + bluetooth	€ 374,17
04030002	ICO Spa WiFi + bluetooth	€ 374,17
04030003	ICO Tech WiFi + bluetooth	€ 437,93

WISSELSTUKKEN

REF	OMSCHRIJVING	PRIJS
04030004	ICO PH sensor, Twist-Lock systeem	€ 74,17
04030005	ICO ORP platinum sensor, Twist-Lock systeem	€ 82,50
04030006	ICO ORP goud sensor, Twist-Lock systeem	€ 82,50
04030007	ICO conductiviteitssensor	€ 82,50
04030012	ICO kalibratiekit voor sensoren (box)	€ 25,17



ONDERDELEN

MEYTEC METERS

Digitale testers voor pH, redox & zout

REF	TYPE	PRIJS
04016010	pH meter GT-200PH	€ 66,14
04016011	ORP meter GT-200RX	€ 85,70
04016012	Zoutmeter GT-200S	€ 85,70



AQUACHEK

TRUATEST DIGITAL

Dompel een teststrip onder, plaats de strip op de lezer en de resultaten worden meteen zichtbaar voor pH, vrije chloor en totale alkaliniteit.

REF	TYPE	PRIJS
04038002	AquaChek TruTest Digital Test Strip lezer	€ 110,20



TRUATEST STRIPS

Vervangstrips voor de digitale teststrip lezer.

REF	TYPE	PRIJS
04038006	AquaChek TruTest Strips	€ 20,93



AQUACHEK 7

Ideaal voor een complete analyse van uw zwembadwater: totale hardheid, totale chloor, totale bromine, vrije chloor, pH, cyaanuurzuur en totale alkaliniteit.

REF	TYPE	PRIJS
04038003	AquaChek 7	€ 18,46



TEST & TREAT

De AquaChek Test & Treat geeft behandelaanbevelingen voor chloorverbindingen en shockbehandeling. Na de analyse lees je in de app wat je moet doen om de waarden van vrije chloor, pH, cyaanuurzuur en totale alkaliniteit op het juiste niveau te krijgen.

REF	TYPE	PRIJS
04038004	AquaChek Test & Treat	€ 20,72



WITTE ZOUT TITRATORS

Perfect voor zoutelektrolysetoestellen. De juiste hoeveelheid zout zorgt ervoor dat het zoutelektrolysetoestel de juiste hoeveelheid chloor produceert om het water proper te houden. In slechts enkele minuten meten deze titrators het zoutniveau van 400 tot 7000 delen per miljoen (natriumchloride).

REF	TYPE	PRIJS
04038005	AquaChek witte zout titrators	€ 12,71



VRIJE CHLOOR 4-IN-1

Deze basis testkit is hét product om de meest kritieke parameters van uw zwembad te testen: pH, vrije chloor, totale alkaliniteit en cyaanuurzuur.

REF	TYPE	PRIJS
04038001	AquaChek vrije chloor 4-in-1	€ 9,51



REGUL NIVEAU



EENVOUDIG

Geplaatst in de skimmer, controleert de sonde het waterniveau van het zwembad. Van zodra het waterniveau zakt, stuurt Niveau een elektrische kraan aan zolang nodig.

VEILIG EN BETROUWBAAR

Ingebouwde veiligheid voorkomt elke ongeoorloofde bijvulling door middel van voorgeprogrammeerde tijden en ledindicatie op het toestel. Niveau bevat eveneens een vorstvrije functie die de filtratie in werking zal zetten om uw zwembad(leidingen) te beschermen indien de temperatuur van uw water onder 3°C zakt. Elk toestel wordt getest tijdens het volledige productieproces en genummerd om een dienst na verkoop te garanderen.

VOORDELEN

- Eenvoudige plaatsing in skimmer of rolluikbak
- Zonder vlotter
- Vorstvrije functie
- Sonde ongevoelig voor corrosie, vochtigheid en waterkwaliteit
- Nauwkeurige instelling via sonde op geleider
- Veilige bijvulling zonder risico op overvloedig waterverbruik
- Met 2 m kabel geleverd (verlenging mogelijk tot 80 m)
- Automatische klep (niet standaard inbegrepen)
- Zowel voor zwembaden als voor spa's

Plaatsing van de sonde in de skimmer

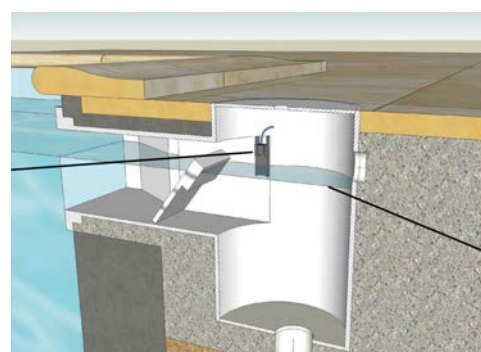

REF	TYPE	PRIJS
04019001	Niveau automatisch bijvulsysteem	€ 409,76
04019002	Elektrische kraan Rainbird DV100 - 1" 24 V	€ 66,09

REGUL BULLEUR



EENVOUDIG

Bulleur meet het waterniveau van de buffertank zonder elektrisch contact met het water. De gebruikte techniek is ongevoelig voor corrosie, vochtigheid en de variaties van de waterkwaliteit. Bulleur geeft de hoogte van het water in de buffertank aan met een precisie van 1 cm. De noodzakelijke hoogtes voor de veiligheid van de installatie zijn eenvoudig in te stellen vanaf de sturingskast zonder montage in de buffertank.

VEILIG EN BETROUWBAAR

Bulleur toont permanent het waterniveau in de buffertank. Het LCD scherm toont de actuele status aan die een goede werking garandeert. Ingebouwde veiligheidsfuncties voorkomen onnodige consumptie van water in geval van niet functioneren. Elk toestel wordt getest tijdens het volledige productieproces en genummerd om een dienst na verkoop te garanderen.

VOORDELEN

- Zonder sondes
- Zonder vlotter
- Meting door waterdruk
- 5 x exacte niveaus mogelijk in te stellen

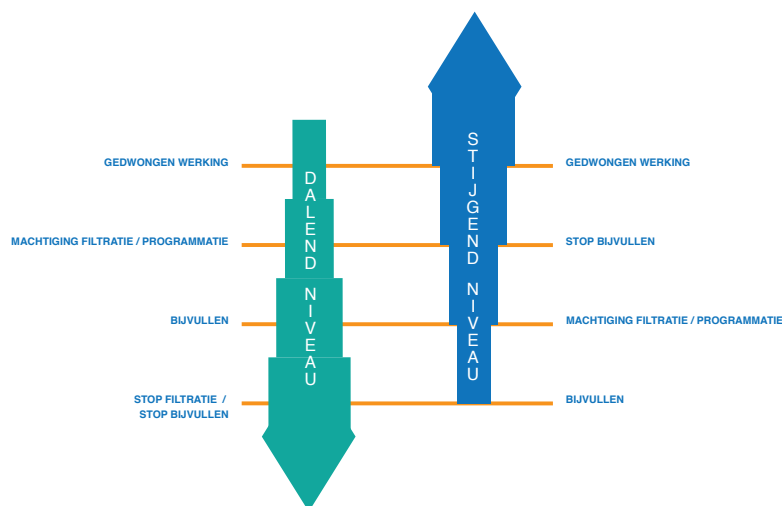

REF	TYPE	PRIJS
04019003	Bulleur	€ 1.016,08
04019002	Elektrische kraan Rainbird DV100 - 1" 24 V	€ 66,09

REGUL PHREDO



EENVOUDIG

Phredo, uitgerust met een specifieke sonde, kan zowel dienen als pH-regeling of als chloordosering.

VEILIG EN BETROUWBAAR

pH-regeling: de pH-regeling is noodzakelijk voor een goede waterbalans van het zwembadwater. Deze pH-regeling is noodzakelijk voor een correcte waterbehandeling van uw zwembad zowel in combinatie met injectie van chloor of waterbehandeling door middel van elektrolyse.

Redox-controle: Noodzakelijk voor correct controleren van het oxiderend vermogen van uw zwembadwater.

VOORDELEN

Phredo kan zowel gebruikt worden voor uw pH-regeling of ingesteld worden voor de injectie van vloeibaar chloor. Met één toestel kan u beide parameters beheersen door gebruik te maken van de juiste sonde of eventueel de dosering van een ander vloeibaar product aansturen (bv. vlokmiddel, instelbaar van 1 cl tot 9,9 liter). Daarnaast zijn er ook ingebouwde parameters om overdosering te voorkomen.

REF	TYPE	PRIJS
04019004	Phredo doseerpomp (zonder sonde)	€ 507,10
04019005	pH sonde prominent - PG 13.5	€ 101,42
04019006	ORP sonde goud prominent - PG 13.5	€ 121,26
04019007	Phredo dubbel (incl. pH en rX sonde)	€ 1.313,03

VORSTBEVEILIGING

CCEI DHG-2



KENMERKEN

Het ideale toestel om uw zwembadinstallatie te beschermen tegen eventuele vorstschade.

VOORDELEN

- Zeer compact toestel en eenvoudig te plaatsen bij reeds bestaande installaties
- Zal de filtratie activeren bij risico op vorstschade
- Standaard geleverd met luchttemperatuursonde
- Digitale instelling van temperatuur
- Voeding 230 V

REF	TYPE	PRIJS
04010002	Vorstbeveiliging DHG-2	€ 137,58

DMAX

Zwembaden



CHEMICALIËN



5

5

BLUEPLUS CHEMICALS

Voor een zwembad in topvorm



ALLES WAT JE NODIG HEBT VOOR HET ONDERHOUD VAN JE ZWEMBAD

Van een zwembad wil je vooral genieten en met het onderhoud wil je zo weinig mogelijk bezig zijn. Daarom ontwikkelde **blueplus** een productlijn die alles heeft om je zwembadwater het hele jaar door helder te houden, je waterlijn te reinigen en de winter geen kans te geven om je zwembad te beschadigen.

Heb je net een nieuw zwembad geplaatst? Dan kan je als installateur je klanten iets extra bieden met kwalitatieve producten die het verschil maken. En als eigenaar hoef je geen tijd te steken in het zoeken naar de juiste producten.

blueplus CHEMICALS heeft alle onderhoudsproducten die je nodig hebt om bacteriën te bestrijden en je zwembadwater helder en aangenaam te houden. Meet eerst de waarden en breng dan de pH-waarde, de alkaliniteit en het chloorgehalte op peil om algen en andere onzuiverheden te voorkomen.

Wil je je zwembad een groot onderhoud geven? Ook daarvoor heeft **blueplus CHEMICALS** de juiste producten. Denk aan het schoonmaken van de waterlijn, de warmtepomp, de zwembadrolluiken, ...

Bommetjeuh!

4Max
Zwembaden



Wat verwacht jij van onze **blueplus CHEMICALS**?

We horen het graag. Zo kunnen we je in de toekomst nog beter vooruit helpen.

Laat maar komen via **info@blueplus.be** !

REINIGINGSPRODUCT

BLUEPLUS LINE CLEAN



EIGENSCHAPPEN

- Vetrandreiniger voor het reinigen van zwembadranden
- Geconcentreerde alkalische reiniger
- Verwijdert snel en heel efficiënt de vetrand boven de waterlijn

AAN DE SLAG?

Laat het waterniveau een klein beetje zakken tot de vetrand volledig zichtbaar is. Vul een emmer met 1 l water. Voeg 20 ml product bij het water of 50 ml bij zware vervuiling. Gebruik een doek of een spons om het product aan te brengen. Laat het een tweetal minuten inwerken en spoel het dan af met een vochtige spons. Maak de spons niet te nat. Zo voorkom je dat het vervuilde water in je zwembad loopt. Spoel de spons geregeld in een emmer met schoon water. Herhaal deze procedure eventueel op sterk vervuilde plaatsen.

REF	OMSCHRIJVING	PRIJS
05004001	blueplus Line Clean 1 l	€ 14,48

REINIGINGSPRODUCT

BLUEPLUS HEAT PUMP CLEANER



EIGENSCHAPPEN

- Vloeibaar reinigingsmiddel in handige spray
- Reinigt eenvoudig en snel
- Intensieve reiniging zonder gebruik van externe hulpmiddelen die schadelijk kunnen zijn (bv. een compressor of hogedrukreiniger)

VOORDELEN

De HEAT PUMP CLEANER beschermt de evaporator en verhoogt het rendement van je warmtepomp: hoe schoner de evaporator, hoe beter de COP-waarde. Dit product zorgt voor minder ijsvorming op de warmtepomp en reinigt zonder enige beschadiging aan inox, staal, ...

REF	OMSCHRIJVING	PRIJS
05004002	blueplus Heat Pump Cleaner 1/2 l	€ 24,45
05004003	blueplus Heat Pump Cleaner 1 l	€ 36,26



BLUEPLUS CELL CLEAN PRO



EIGENSCHAPPEN

- Vloeibaar reinigingsmiddel voor hydrolysecellen
- Op basis van fosforzuur
- Reinigt zonder de coating op de titanium bladen te beschadigen
- Verlengt de levensduur en verbetert de werking van de cel

AAN DE SLAG?

Haal de cel uit behuizing en reinig ze met warm water. Laat ze daarna 15 minuten weken in het product. Spoel de cel daarna opnieuw met schoon water. Bij heel zware vervuiling (bv. kalkaanslag) kan het nodig zijn om dit nog eens te herhalen.



REF	OMSCHRIJVING	PRIJS
05076007	blueplus Cell Clean 2,5 l	€ 35,26

5

max
Zwembaden

REINIGINGSPRODUCT

BLUEPLUS SLATS CLEANER



EIGENSCHAPPEN

- Vloeibare lamellenreiniger
- Verwijdert vuil en kalkaanslag op de lamellen van een zwembadrolluik
- Kan ook op elke andere zuurbestendige oppervlakte worden toegepast

AAN DE SLAG?

Breng het verdunde product aan op de lamellen met behulp van een vernevelspuit of een grote spons. Laat het product 1 tot 4 uren inwerken. Spuit de lamellen daarna schoon met een hogedrukreiniger of tuinslang. Indien nodig de behandeling herhalen.

Let op: Niet gebruiken op niet-zuurbestendige oppervlakten, zoals aluminium, zink of gegalvaniseerde onderdelen. Bij twijfel altijd even een op teststukje uitproberen.

REF	OMSCHRIJVING	PRIJS
05004004	blueplus Slats Cleaner 1 l	€ 15,08
05004005	blueplus Slats Cleaner 5 l	€ 39,73

REINIGINGSPRODUCT

BLUEPLUS SLATS CLEANER PRO



EIGENSCHAPPEN

- Zeer sterk geconcentreerde lamellenreiniger
- Verwijdert vuil en kalkaanslag op de lamellen van een zwembadrolluik
- Kan ook op elke andere zuurbestendige oppervlakte worden toegepast
- Enkel aan te raden voor professioneel gebruik!

AAN DE SLAG?

Breng het verdunde product aan op de lamellen met behulp van een vernevelspuit of een grote spons. Laat het product 1 tot 4 uren inwerken. Spuit de lamellen daarna schoon met een hogedrukreiniger of tuinslang. Indien nodig de behandeling herhalen.

Let op: Niet gebruiken op niet-zuurbestendige oppervlakten, zoals aluminium, zink of gegalvaniseerde onderdelen. Bij twijfel altijd even een op teststukje uitproberen.

REF	OMSCHRIJVING	PRIJS
05004006	blueplus Slats Cleaner Pro 5 l	€ 64,70



BLUEPLUS LEAKSEAL



EIGENSCHAPPEN

LEAKSEAL is speciaal ontworpen om kleine lekkages in zwembaden en spa's te dichten. Indien het water met minder dan 2,5 cm per dag zakt op een totaal van max 60.000 liter water kan dit product het lek dichten.

VOORDELEN

- Zeer eenvoudig in gebruik
- Kan jou massa's geld besparen: geen lekdetectie nodig, kost waterverlies vervalt
- Lekkage in het zwembad zelf: product toevoegen aan het zwembadwater
- Lekkage in de leidingen: product toevoegen in de skimmer
- Snelle werking
- Enkel te gebruiken bij een temperatuur hoger dan 6°C
- 1 liter behandelt 60.000 liter water

REF	OMSCHRIJVING	PRIJS
05076001	blueplus Leakseal 1l	€ 27,06

DMAX
Zwembaden

WATERBEHANDELING

BLUEPLUS CLEAR



EIGENSCHAPPEN

- Waterbehandeling voor kristalhelder water
- Voorkomt en bestrijdt troebel en melkachtig water

Na een tijdje kan het water in je zwembad of spa minder helder en licht troebel worden. Dat komt door organische en minerale bevulling afkomstig van gebruikers, lucht, omgeving (zoals planten of aarde), onweer, ... Gebruik geregeld CLEAR om dit te voorkomen.

Let op: voeg nooit CLEAR toe tijdens een snelle chloor-behandeling. Laat minstens 24 uur tussen de twee behandelingen.

REF	OMSCHRIJVING	PRIJS
05004043	blueplus Clear 1 l	€ 6,97
05004044	blueplus Clear 5 l	€ 18,58

WATERBEHANDELING

BLUEPLUS WINTER



EIGENSCHAPPEN

- Om het zwembad op de winter voor te bereiden
- Desinfecterende en ontsmettende werking
- Bestrijdt de aanmaak van algen

WINTER zorgt ervoor dat je zwembadwater stabiel blijft zodat het in de lente makkelijker opstart. Het zorgt ervoor dat je water niet groen wordt en beschermd is tegen algen. Ook gaat het kalkaanslag tegen. Zelfs wanneer je pH-waardes uit balans zijn, werkt de wintervloeistof doeltreffend.

Let op: voeg nooit WINTER toe tijdens een snelle chloor-behandeling. Laat minstens 24 uur tussen de twee behandelingen.

REF	OMSCHRIJVING	PRIJS
05004047	blueplus Winter 1 l	€ 6,34
05004048	blueplus Winter 5 l	€ 13,42

BLUEPLUS ULTRA BLUE



EIGENSCHAPPEN

- Zorgt voor kristalhelder water
- Voorkomt terugkeren van troebel water
- Voor zwembaden en spa's
- Geschikt voor alle types filters en ontsmettingssystemen

VOORDELEN

De sterk geconcentreerde formule van ULTRA BLUE zorgt ervoor dat de filter minder snel verstopt en je minder frequent moet backwashen. Het verbetert de filterefficiëntie door vuildeeltjes te verwijderen en vermindert het verbruik van ontsmettingsmiddelen aanzienlijk. ULTRA BLUE heeft geen enkele invloed op de pH-balans en is effectief bij verschillende temperaturen. Na de behandeling met het product kan je onmiddellijk terug het water in.

REF	OMSCHRIJVING	PRIJS
05004009	blueplus Ultra Blue 1l	€ 38,58

LO-CHLOR MIRACLEAR TABS



EIGENSCHAPPEN

Unieke miraclear clarifiers zorgen voor een uitzonderlijk helderheid in het water binnen de 24 uur. Ze clusteren de microscopische kleine deeltjes samen die normaal het filtersysteem passeren. De kubussen zijn geschikt voor alle soorten filtratie, dus ook voor patroonfilters.

VOORDELEN

- Product is niet giftig en is biologisch afbreekbaar
- Houdt zwembadwater tot 30 dagen kristalhelder
- Verwijdert opgeloste metalen (ijzer, koper en mangaan)
- Helpt sporen van fosfaten te verwijderen
- Stabiël in warm water en de enige kubus die geschikt is voor alle soorten filtratie (glas, zand, diatomee en zelfs patroonfilters)
- Eenvoudig in gebruik - vooraf meten is niet nodig. Ideaal voor vakanties wanneer het zwembad niet in gebruik is of je niet goed weet wat de waarden zijn

REF	OMSCHRIJVING	PRIJS
05076009	Lo-Chlor Miraclear Tabs	€ 7,72

WATERBEHANDELING

BLUEPLUS ULTRA KLEER



EIGENSCHAPPEN

- Gebaseerd op een revolutionair natuurlijk polymeer genaamd CHITOSAN
- Speciaal ontwikkeld voor het verwijderen van lichaamsvetten, oliën, zonnebrandlotion, opgeloste metalen en dode algen
- Verbetert ook de efficiëntie van de zwembadfilter
- Niet giftig en 100% biologische afbreekbaar
- Kan in combinatie met andere desinfectiemiddelen gebruikt worden

AAN DE SLAG?

- Zorg dat het zwembadwater chemisch in balans is
- Reinig de filter eerst voor het gebruik van dit product
- Voeg het benodigde hoeveelheid product toe in een emmer met schoon water en verdeel gelijkmatig over het zwembadoppervlak
- Laat zwembadpomp minimum 8uur draaien
- Herhaal dosering indien nodig

REF	OMSCHRIJVING	PRIJS
05076006	blueplus Ultra Kleer 1l	€ 19,89

WATERBEHANDELING

BLUEPLUS PHOSPHATE REMOVER



EIGENSCHAPPEN

- Een veilige, superieur sterk en effectieve fosfaat verwijderaar
- 1 liter verwijdert tot wel 6000 ppb
- Product is ontwikkeld om doeltreffend een hoog gehalte fosfaten te verwijderen

AAN DE SLAG?

- Reinig eerst de filter en zorg dat het water in balans is
- Schud de fles voor minimum 30 seconden voor gebruik
- Voeg langzaam het product toe via de skimmer
- Aanbeveling om direct te combineren met de Miracleclear tablet
- Laat filter 24u continu draaien, controleer regelmatig filterdruk
- Test fosfaatniveau na 24u en indien nodig herhaal deze procedure opnieuw

Onthoud: GEEN FOSFATEN = GEEN ALGEN

REF	OMSCHRIJVING	PRIJS
05076005	blueplus Phosphate Remover 1l	€ 35,47

BLUEPLUS DESCALER



EIGENSCHAPPEN

- Ontkalker op basis van citroenzuur
- Verwijdert alle kalkafzettingen aan je zwembad snel en doeltreffend
- Ook geschikt voor toepassingen in hardwatergebieden en natte ruimtes waar er problemen zijn met kalkaanslag

Let op: Niet toepassen op kalkhoudende vloeren zoals natuursteen of marmer.

REF	OMSCHRIJVING	PRIJS
05004007	blueplus Descaler 1 l	€ 8,63
05004008	blueplus Descaler 5 l	€ 22,76

BLUEPLUS NO MORE SCALE



EIGENSCHAPPEN

- Ontwikkeld om de vorming van kalk in het zwembad en elektrolysecellen tegen te gaan
- Voorkomt het risico van vlekken op metaal, corrosie, afzetting en verstopping van de filters

AAN DE SLAG?

- Gebruiken aan begin van het seizoen in het voorjaar
- Bereken het juist toe te voegen volume via doseerinstructies
- Zorg er steeds voor dat de pomp en de filter normaal functioneren
- Meng de dosering in een schone emmer met water en giet gelijkmatig alles in het zwembad
- NO MORE SCALE NIET toevoegen via de skimmer
- Normaal filteren

REF	OMSCHRIJVING	PRIJS
05076008	blueplus No More Scale 1 l	€ 21,66

ONDERHOUDSPRODUCT

BLUEPLUS STAIN REMOVER

B+ blueplus



EIGENSCHAPPEN

Speciaal ontworpen om vlekken zoals ijzer, koper, mangaan, tannine en kobalt (zwarte vlekken op glasvezel zwembaden) te verwijderen van zwembadopepervlakken.

AAN DE SLAG?

- Pas voor het aanbrengen de pH-waarde aan op 7,0, zorg ervoor dat alle desinfectiemiddelen op 0 mg/L staan en backwash de filter
- LET OP: wanneer u het product gebruikt op marmeren afwerking of geprinte liners, mag u het product NIET direct in contact brengen met de zwembadoppervlakken. In deze gevallen is het afhankelijk van de ernst van de vlek
- Het product moet direct op het bevlekte gedeelte worden gestrooid of gelijkmatig over het zwembad worden verdeeld terwijl de pomp en filter draaien
- BELANGRIJK: STAIN REMOVER dient aan het zwembadwater worden toegevoegd zodra de vlek van het oppervlakte lijkt los te komen. Hierdoor worden opgeloste metalen verwijderd wat de verkleuring tegengaat
- Laat de pomp en filter minstens voor 24u draaien en reinig deze nadien grondig
- Dit product verlaagt zowel de pH-waarde alsook de alkaliteit, breng na deze behandeling het water weer in balans (startend met alkaliteit)

REF	OMSCHRIJVING	PRIJS
05076002	blueplus Stain Remover 11	€ 25,63

ONDERHOUDSPRODUCT

BLUEPLUS NO MORE METAL

B+ blueplus



EIGENSCHAPPEN

NO MORE METAL is een superieure metaalbinder die ontwikkeld is om opgeloste metalen uit het zwembad of spa te verwijderen. Perfect geschikt om metaalvlekken te verwijderen.

AAN DE SLAG?

- Het water moet goed in balans zijn.
Water dat niet in evenwicht is, is de oorzaak van de meeste metaalvlekken
- Zorg ervoor dat de pomp en de filter normaal werken
- Volg doseerinstructies correct op
- Laat zwembadwater minstens 12u na behandeling filteren
- Verdubbel dosis bij ernstige vlekken
- Voortdurend gebruik van dit product helpt het opnieuw verschijnen van vlekken te voorkomen
- Meng product in een emmer met schoon water en giet gelijkmatig alles in het water

REF	OMSCHRIJVING	PRIJS
05076003	blueplus No More Metal 11	€ 37,97

PH-PRODUCTEN

Je denkt misschien dat je in de eerste plaats chloor nodig hebt om je zwembad schoon te houden. Logisch, want het ontsmet je water. Toch is de pH-waarde de eerste waarde die goed moet zitten voor het onderhoud van je zwembad. Dat is de basis voor een goede waterkwaliteit. Andere zwembadproducten hebben pas een effectieve werking wanneer de pH-waarde klopt.

Een te hoge pH-waarde verhoogt het risico op bacteriën en virussen. Als de pH-waarde te laag is, wordt het water zuur en kan het je zwembad en je technische toestellen aantasten. De ideale pH-waarde ligt tussen de 7,0 en 7,6. In 90% van de gevallen is de pH-waarde van het water te hoog. Dan gebruik je pH- om de zuurtegraad van het water te verlagen. Maar soms is de pH-waarde te laag en zal deze verhoogd moeten worden. Dan gebruik je pH+. Beide producten bestaan zowel in vloeibare als in poedervormige versie.

PH+

BLUEPLUS PH+ (NATRONLOOG 29%)



EIGENSCHAPPEN

- Verhoogt de pH-waarde
- Vloeibaar product op basis van natriumhydroxide
- Gebruik dit product veilig

Dit vloeibaar product heeft snel effect op de waterkwaliteit.

RECUPERATIEBIDONS (20 L)

REF	OMSCHRIJVING	PRIJS
05004019	blueplus ph+ 29% 20 l	€ 32,14

WEGWERPBIDONS (1/5/20 L)

REF	OMSCHRIJVING	PRIJS
05004020	blueplus ph+ 29% 1 l	€ 5,72
05004021	blueplus ph+ 29% 5 l	€ 16,77
05004022	blueplus ph+ 29% 20 l	€ 35,36

BLUEPLUS PH+ (GRANULAAT)



EIGENSCHAPPEN

- Verhoogt de pH-waarde
- Toevoegen bij pH < 7,2
- Snel oplossend poeder

Dit granulaat zorgt voor een aangener zwemgevoel en verhoogt de doeltreffendheid van de ontsmetting.

REF	OMSCHRIJVING	PRIJS
05004023	blueplus ph+ 3 kg (granulaat)	€ 11,52
05004024	blueplus ph+ 5 kg (granulaat)	€ 14,90

PH-



BLUEPLUS PH- (ZWAVELZUUR)

Opgelet: volgens de Europese wetgeving geldt het volgende (vanaf 01.02.2021):

- pH- 15%: verkoop aan particulieren
- pH- 37,5%: professionele verkoop



EIGENSCHAPPEN

- Verlaagt de pH-waarde
- Vloeibaar product op basis van zwavelzuur
- Gebruik dit product veilig

Dit vloeibaar zwavelzuur heeft snel effect op de waterkwaliteit.

5

RECUPERATIEBIDONS 15% (5/10/20 L) particuliere verkoop

REF	OMSCHRIJVING	PRIJS
05004053	blueplus ph- 15% 5 l	€ 12,42
05004050	blueplus ph- 15% 10 l	€ 11,57
05004011	blueplus ph- 15% 20 l	€ 16,93

WEGWERPBIDONS 15% (20 L) particuliere verkoop

REF	OMSCHRIJVING	PRIJS
05004052	blueplus ph- 15% 20 l	€ 28,14

RECUPERATIEBIDONS 37,5% (10/20 L) professionele verkoop

REF	OMSCHRIJVING	PRIJS
05004012	blueplus ph- 37,5% 10 l	€ 18,79
05004013	blueplus ph- 37,5% 20 l	€ 36,32

WEGWERPBIDONS 37,5% (1/5/20 L) professionele verkoop

REF	OMSCHRIJVING	PRIJS
05004014	blueplus ph- 37,5% 1 l	€ 5,20
05004015	blueplus ph- 37,5% 5 l	€ 16,16
05004016	blueplus ph- 37,5% 20 l	€ 43,44

BLUEPLUS PH- (GRANULAAT)



EIGENSCHAPPEN

- Verlaagt de pH-waarde
- Toevoegen bij pH > 7,6
- Snel oplossend poeder

Dit granulaat zorgt voor een aangenaam zwemgevoel en verhoogt de doeltreffendheid van de ontsmetting.

REF	OMSCHRIJVING	PRIJS
05004017	blueplus ph- 3 kg (granulaat)	€ 11,34
05004018	blueplus ph- 5 kg (granulaat)	€ 15,68

CHEMICALIËN

PH-PRODUCTEN

Een goede alkaliniteit van het zwembadwater zorgt voor een stabiele pH-waarde. De alkaliniteit geeft de concentratie van carbonaten en bicarbonaten in het water aan. Carbonaten beschermen de pH-waarde in het zwembad door grote schommelingen op te vangen. De pH-waarde kan sterk schommelen door weersinvloeden of het gebruik van te veel chemicaliën. Een goede alkaliniteit in het zwembad houdt de pH-waarde stabiel. Een goede pH-waarde zorgt dan weer voor een goede waterbalans.

De alkaliniteitswaarde van het water moet tussen 80 en 120 ppm liggen voor een optimale werking. De alkaliniteitswaarde kan je meten met teststrips of met een AquaChek. Indien nodig kan de alkaliniteit met Alka Up of Alka Down naar boven of naar beneden gebracht worden.

5

ALKALINITEIT

BLUEPLUS ALKA UP



EIGENSCHAPPEN

- Verhoogt de alkaliniteit
- Bestrijdt pH-schommelingen
- Sneloplossend poeder

REF	OMSCHRIJVING	PRIJS
05004037	blueplus Alka Up 5 kg (granulaat)	€ 16,23

ALKALINITEIT

BLUEPLUS ALKA DOWN



EIGENSCHAPPEN

- Verlaagt de alkaliniteit
- Bestrijdt pH-schommelingen
- Sneloplossend poeder

REF	OMSCHRIJVING	PRIJS
05004038	blueplus Alka Down 5 kg (granulaat)	€ 20,64

VLOKMIDDELEN

De allerkleinste vuildeeltjes kan een filterinstallatie niet altijd wegfilteren. Gelukkig bestaat daar een oplossing voor: vlokmiddel. Dit product zorgt ervoor dat kleine vuildeeltjes aan elkaar blijven hangen. Enkele hele klein vuildeeltjes vormen zo samen één vuiltje dat groot genoeg is om in de filter achter te blijven. Soms blijft er na gebruik van dit product een wit laagje achter op de bodem. Dat zijn samengeklitte vuildeeltjes die zinken. Die kan je makkelijk weghalen met een zwembadstofzuiger.

VLOKKING

BLUEPLUS FLOC



EIGENSCHAPPEN

- Vlokmiddel
- Maakt troebel water helder
- Laat zwevende vuildeeltjes samenklonteren
- Verbetert filtratie

REF	OMSCHRIJVING	PRIJS
05004039	blueplus Floc 5 l (vloeibaar)	€ 16,12
05004040	blueplus Floc 20 l (vloeibaar) - <i>recuperatie</i>	€ 42,74
05004041	blueplus Floc 5 kg (granulaat)	€ 17,99



VLOKKING

BLUEPLUS FLOC(SOCKS)



EIGENSCHAPPEN

- Flocculatiekousjes voor in de skimmer
- Laten zwevende vuildeeltjes continu samenklonteren
- Langdurige werking
- Zelfs de kleinste deeltjes klitten aan elkaar

REF	OMSCHRIJVING	PRIJS
05004042	blueplus Flocsocks 1 kg (8 x 125 g)	€ 11,67

CHEMICALIËN

CHLOOR-PRODUCTEN

Als zwembadeigenaar wil je zwemmen in proper zwembadwater. Meestal gebruik je chloor om het zwembad te ontsmetten. Hiermee bestrijd je de bacteriën die in je zwembad aanwezig zijn.

Chloortabletten helpen je om de chloorwaarde constant te houden. Gebruik de tabletten in een skimmer of in een doseerdrijver. De chloor wordt zo langzaam afgegeven in het zwembad. **Chloorgranulaat** gebruik je om een snelle chloor-behandeling te geven aan je zwembad. Bijvoorbeeld bij het opstarten van je zwembad of om groen zwembadwater terug helder te krijgen. Ook aan te raden bij warm weer of wanneer een tablet alleen niet voldoende is. **Vloeibaar chloor** tenslotte is ideaal voor automatische doseersystemen.

CHLOOR

BLUEPLUS NATRIUMHYPOCHLORIET



EIGENSCHAPPEN

- Natriumhypochloriet of gestabiliseerde vloeibare chloor
- Ontsmettings- en reinigingsmiddel voor je zwembaden
- Uiterst geschikt voor automatische doseersystemen

RECUPERATIEBIDONS (10/20 L)

REF	OMSCHRIJVING	PRIJS
05004025	blueplus Natriumhypochloriet 10 l	€ 13,15
05004026	blueplus Natriumhypochloriet 20 l	€ 19,53

WEGWERPBIDONS (10/20 L)

REF	OMSCHRIJVING	PRIJS
05004027	blueplus Natriumhypochloriet 10 l	€ 19,11
05004028	blueplus Natriumhypochloriet 20 l	€ 26,91

CHLOOR

BLUEPLUS MULTI



EIGENSCHAPPEN

All-in-one tabletten met hypochloriet, anti-algen, pH-buffer, vlokmiddel en product voor helder water.

Let op: Deze MULTI-tabletten kunnen niet gebruikt worden in combinatie met (koper)elektrolyse.

REF	OMSCHRIJVING	PRIJS
05004033	blueplus Multi 5 kg (200 g tabletten)	€ 50,26

CHLOOR

BLUEPLUS SLOW



EIGENSCHAPPEN

- Ontsmettingsmiddel met langzame werking
- Voor het continu zuiveren van het water
- Enkel gebruiken via doseerdrijver of via de skimmer

REF	OMSCHRIJVING	PRIJS
05004029	blueplus Slow 1 kg (20 g tabletten)	€ 15,49
05004030	blueplus Slow 1 kg (200 g tabletten)	€ 17,14
05004031	blueplus Slow 5 kg (200 g tabletten)	€ 59,12
05004032	blueplus Slow 10 kg (200 g tabletten)	€ 105,90

CHLOOR

BLUEPLUS FAST



EIGENSCHAPPEN

- Snel oplozend poeder
- Voor de desinfectie van het zwembadwater
- Directe werking: om op een snelle manier het chloor op peil te brengen

REF	OMSCHRIJVING	PRIJS
05004034	blueplus Fast 1 kg (20 g tabletten)	€ 17,56
05004035	blueplus Fast 1 kg (granulaat)	€ 17,20
05004036	blueplus Fast 5 kg (granulaat)	€ 55,03

CHEMICALIËN

ZWEMBADZOUT

POOLSEL

Voorkomt bacterie- en algengroei



EIGENSCHAPPEN

- Zonder additieven en zonder antiklontermiddel (E535/536)
- Op basis van zeer zuiver zeezout
- Ideale korrelverdeling voor een snelle oplossing
- Voor het voorkomen van bacterie- en algengroei
- Verkrijgbaar per zak van 25 kg (40 stuks per pallet)

POOLSEL® voldoet aan de nieuwe biociderichtlijn en de nieuwe norm EN16401 (kwaliteit A) en vervangt natriumhypochloriet door zoutelektrolyse.

REF	OMSCHRIJVING	PRIJS
05004049	Poolsel 25 kg (40 zakken / pallet)	€ 16,99

ZWEMBADZOUT

SELGRAN

Voorkomt bacterie- en algengroei



EIGENSCHAPPEN

- Hoge chemische zuiverheid
- Op basis van zeer zuiver zeezout
- Voor het voorkomen van bacterie- en algengroei
- Verkrijgbaar per zak van 25 kg (40 stuks per pallet)

SELGRAN® universeel zwembadzout wordt gebruikt voor de desinfectie van zwembadwater door elektrolyse van natriumchloride. De moderne zoutproductie maakt het mogelijk om zout met een hoge chemische zuiverheid te produceren, vrij van elk element dat schadelijk kan zijn voor de zwembadbekleding.

SELGRAN® voldoet aan de nieuwe biociderichtlijn en de nieuwe norm EN16401 (kwaliteit A) en vervangt natriumhypochloriet door zoutelektrolyse.

REF	OMSCHRIJVING	PRIJS
05006001	Selgran 25 kg (40 zakken / pallet)	€ 13,11

ACCESOIRES

OPVANGBAK

Voor bidons met chemicaliën

**EIGENSCHAPPEN**

- Opvangbak voor bidons met chemicaliën
- Gebruikt bij automatische doseersystemen om vloeibare chemicaliën in te plaatsen
- Voorkomt schade door eventuele lekkage van de chemicaliën

VOORDELEN

Een opvangbak zorgt ervoor dat de chemicaliën, mochten ze lekken, geen schade veroorzaken aan de techniekinstallatie of in de ruimte waarin ze geplaatst zijn. De bak voorkomt ook dat het product in contact komt met andere vloeistoffen.

REF	OMSCHRIJVING	PRIJS
09035005	HeatCover anti-lekbak wit	€ 97,16
09035006	HeatCover anti-lekbak zwart	€ 97,16

ACCESOIRES

AANZUIGLANS

Voor vloeibare zwembadchemicaliën

**EIGENSCHAPPEN**

- Aanzuiglans voor vloeibare zwembadchemicaliën (chloor, zwavelzuur, vlokmiddel,...)
- Geschikt voor bidons van 5, 20 en 25 liter
- Inclusief afsluitdop
- Met elektronische ingebouwde vlotter voor niveaudetectie

AAN DE SLAG?

Plaats de lans in het te doseren vat. De niveaudetectie kan de pomp uitschakelen of een extern signaal geven aan de zwembadinstallatie. Zo vermijd je schade aan je waterbehandelingsapparatuur.

REF	OMSCHRIJVING	PRIJS
09035007	Opzuiglans met afsluitdop 5 l	€ 75,74
09035008	Opzuiglans met afsluitdop 20 / 25 l	€ 124,19

5

DMAX

Zwembaden



INBOUWDELEN



6

SKIMMER

WELTICO SKIMMER DESIGN A800



EIGENSCHAPPEN

- Nieuwe generatie van hogewaterlijnskimmers in ABS
- Compatibel met elk type zwembad
- Vervaardigd uit ABS
- Binnendraad 1"1/2 en buitendraad 2" en Ø50 te lijmen
- Aansluiting mogelijk: nivearegelaar en overloop



REF	OMSCHRIJVING	PRIJS
06003001	Skimmer Design A800 wit beton liner monoblok	€ 322,49
06003002	Skimmer Design A800 lichtgrijs beton liner monoblok	€ 377,45
06003003	Skimmer Design A800 donkergrijs beton liner monoblok	€ 358,58
06003004	Skimmer Design A800 nivearegeling	€ 135,52

SKIMMER

HAYWARD SKIMMER PREMIUM (BREED)



REF	OMSCHRIJVING	PRIJS
06001001	Hayward Skimmer Premium (breed) wit liner (3119)	€ 120,21
06001002	Hayward Skimmer Premium (breed) lichtgrijs liner (3119)	€ 155,55
06001003	Hayward Skimmer Premium (breed) donkergrijs liner (3119)	€ 155,55
06001004	Hayward Skimmer Premium (breed) zand liner (3119)	€ 155,55



HAYWARD SKIMMER PREMIUM (SMAL)

REF	OMSCHRIJVING	PRIJS
06001005	Hayward Skimmer Premium (smal) wit liner (3111)	€ 112,02
06001006	Hayward Skimmer Premium (smal) lichtgrijs liner (3111)	€ 135,71
06001007	Hayward Skimmer Premium (smal) donkergrijs liner (3111)	€ 135,71



HAYWARD SKIMMER MIRROR

REF	OMSCHRIJVING	PRIJS
06001008	Hayward Skimmer Mirror wit liner (3139)	€ 222,29
06001009	Hayward Skimmer Mirror lichtgrijs liner (3139)	€ 233,43



HAYWARD SKIMMER ACCESSOIRES

REF	OMSCHRIJVING	PRIJS
06001010	Hayward nivearegeling - Premium & Mirror (3150)	€ 86,55
06001011	Hayward verlengstuk - Premium	€ 15,18
06001012	Hayward verloop 2" x 1,5" - Premium (3191)	€ 10,91



OVERIGE INBOUWDELEN

HAYWARD CONNECTIEDOOS VOOR LAMPEN



REF	OMSCHRIJVING	PRIJS
06001014	Hayward connectiedoos wit (3495)	€ 15,45
06001015	Hayward connectiedoos lichtgrijs (3495)	€ 18,53
06001016	Hayward connectiedoos zand (3495)	€ 18,53



HAYWARD BODEMPUT

REF	OMSCHRIJVING	PRIJS
06001017	Hayward bodempuit lateral 2" liner wit (3253)	€ 43,57
06001018	Hayward bodempuit lateral 2" liner lichtgrijs (3253)	€ 53,84
06001019	Hayward bodempuit lateral 2" liner donkergrijs (3253)	€ 53,84
06001020	Hayward bodempuit lateral 2" liner zand (3253)	€ 56,05



HAYWARD WANDDOORVOER

REF	OMSCHRIJVING	PRIJS
06003006	Wanddoorvoer 300 mm beton	€ 13,91
06003007	Wanddoorvoer 300 mm beton liner	€ 16,04
06001021	Hayward wanddoorvoer ABS 250 mm 2" beton	€ 9,26
06001022	Hayward wanddoorvoer ABS 250 mm 2" beton liner	€ 11,37



HAYWARD INSPUITER

Maximale flow 5-6 m³ / u

REF	OMSCHRIJVING	PRIJS
06001023	Hayward inspuiter liner wit (3315)	€ 16,61
06001024	Hayward inspuiter liner lichtgrijs (3315)	€ 22,07
06001025	Hayward inspuiter liner donkergrijs (3315)	€ 22,07
06001026	Hayward inspuiter liner zand (3315)	€ 30,69
06001027	Hayward inspuiter paneel wit (3315)	€ 26,33



HAYWARD STOFZUIGERAANSLUITING

Maximale flow 5-6 m³/u



REF	OMSCHRIJVING	PRIJS
06001028	Hayward stofzuigeraansluiting 2" liner wit (3331)	€ 14,00
06001029	Hayward stofzuigeraansluiting 2" liner lichtgrijs (3331)	€ 19,89
06001030	Hayward stofzuigeraansluiting 2" liner donkergrijs (3331)	€ 19,89
06001031	Hayward stofzuigeraansluiting 2" liner zand (3331)	€ 27,94
06001032	Hayward afsluitdop stofzuigeraansluiting wit (1022)	€ 18,02
06001033	Hayward afsluitdop stofzuigeraansluiting lichtgrijs (1022)	€ 11,85
06001034	Hayward afsluitdop stofzuigeraansluiting donkergrijs (1022)	€ 11,85
06001035	Hayward afsluitdop stofzuigeraansluiting zand (1022)	€ 11,85



HAYWARD STOFZUIGERAANSLUITING ACCESOIRES

REF	OMSCHRIJVING	PRIJS
06001036	Hayward slangpilaar stofzuigeraansluiting (3396)	€ 7,94
06001037	Hayward veiligheidsrooster stofzuigeraansluiting (1026E)	€ 5,59



HAYWARD INOX INBOUWDELEN

RVS 316L

REF	OMSCHRIJVING	PRIJS
06001038	Hayward inox outlet fitting 1 1/2" (INS1419)	€ 105,30
06001039	Hayward inox insert Premium (small) skimmer (INS3111)	€ 397,53
06001040	Hayward inox insert Premium (breed) skimmer (INS3119)	€ 627,59
06001041	Hayward inox insert bodemput (INS3250)	€ 106,65



SETS

AQUAREVA WIT

REF	OMSCHRIJVING	PRIJS
06056001	Skimmer liner mirror wit	€ 367,05
06056002	Skimmer liner wit	€ 229,88
06056003	Wanddoorvoer liner 250 mm + inspuiter wit	€ 46,43
06056004	Inspuiter liner 2" 50 mm wit	€ 27,87
06056005	Wanddoorvoer liner 250 mm + stofzuigeraansluiting + dop wit	€ 46,05
06056006	Stofzuigeraansluiting liner + dop wit	€ 28,45
06056007	Bodemput liner wit	€ 50,67



AQUAREVA ZWART

REF	OMSCHRIJVING	PRIJS
06056029	Skimmer liner mirror zwart	€ 378,02
06056030	Skimmer liner zwart	€ 248,44
06056031	Wanddoorvoer liner 250 mm + inspuiter zwart	€ 53,25
06056032	Inspuiter liner 2" 50 mm zwart	€ 32,99
06056033	Wanddoorvoer liner 250 mm + stofzuigeraansluiting + dop zwart	€ 50,57
06056034	Stofzuigeraansluiting liner + dop zwart	€ 31,36
06056035	Bodemput liner zwart	€ 64,88



AQUAREVA LICHTGRJS

REF	OMSCHRIJVING	PRIJS
06056015	Skimmer liner mirror lichtgrijs	€ 378,02
06056016	Skimmer liner lichtgrijs	€ 248,44
06056017	Wanddoorvoer liner 250 mm + inspuiter lichtgrijs	€ 53,25
06056018	Inspuiter liner 2" 50 mm lichtgrijs	€ 32,99
06056019	Wanddoorvoer liner 250 mm + stofzuigeraansluiting + dop lichtgrijs	€ 50,57
06056020	Stofzuigeraansluiting liner + dop lichtgrijs	€ 31,36
06056021	Bodemput liner lichtgrijs	€ 64,88



AQUAREVA DONKERGRJS

REF	OMSCHRIJVING	PRIJS
06056022	Skimmer liner mirror donkergrijs	€ 378,02
06056023	Skimmer liner donkergrijs	€ 248,44
06056024	Wanddoorvoer liner 250 mm + inspuiter donkergrijs	€ 53,25
06056025	Inspuiter liner 2" 50 mm donkergrijs	€ 32,99
06056026	Wanddoorvoer liner 250 mm + stofzuigeraansluiting + dop donkergrijs	€ 50,57
06056027	Stofzuigeraansluiting liner + dop donkergrijs	€ 31,36
06056028	Bodemput liner donkergrijs	€ 64,88



AQUAREVA ZAND

REF	OMSCHRIJVING	PRIJS
06056008	Skimmer liner mirror zand	€ 378,02
06056009	Skimmer liner zand	€ 248,44
06056010	Wanddoorvoer liner 250 mm + inspuiter zand	€ 53,25
06056011	Inspuiter liner 2" 50 mm zand	€ 32,99
06056012	Wanddoorvoer liner 250 mm + stofzuigeraansluiting + dop zand	€ 50,57
06056013	Stofzuigeraansluiting liner + dop zand	€ 31,36
06056014	Bodemput liner zand	€ 64,88



6

6

DMAX

Zwembaden



REINIGING



7



ANALOGE THERMOMETER



REF	TYPE	📦	PRIJS
07003001	Analoge thermometer	10	€ 46,44

BORSTELS



REF	TYPE	📦	PRIJS
07003002	Gebogen borstel 45 cm	10	€ 13,85
07003003	Wandborstel 33 cm	15	€ 11,93

VLOTTENDE DOSEERDRIJVER



REF	TYPE	📦	PRIJS
07057001	Vlottende doseerdrijver	12	€ 16,87

RONDE BORSTEL (VOOR ALGEN)



REF	TYPE	📦	PRIJS
07003004	Ronde borstel voor algen	12	€ 11,47

OVALE BODEMZUIGER



REF	TYPE	📦	PRIJS
07003006	Ovale bodemzuiger	5	€ 27,93

BODEMSCHEPNET



REF	TYPE	📦	PRIJS
07003008	Bodemschepnet	15	€ 17,49

DRIEHOEKIGE BODEMZUIGER



REF	TYPE	📦	PRIJS
07003007	Driehoekige bodemzuiger	4	€ 19,64

OPPERVLAKTESCHEPNET



REF	TYPE	📦	PRIJS
07003009	Oppervlakteschepnet	15	€ 12,83

FLEXIBELE BODEMZUIGER



8 wielen

REF	TYPE	📦	PRIJS
07003005	Flexibele bodemzuiger	6	€ 48,37

TELESCOPISCHE STANG

2-delig



REF	TYPE	📦	PRIJS
07003010	1,8 tot 3,6 m	10	€ 45,76
07003011	2,4 tot 4,8 m	10	€ 48,15

MANUEEL ONDERHOUD

FAIRLOCKS

Manuele bodemstofzuiger



De Fairlocks manuele zwembadstofzuiger is de meest efficiënte en degelijkste op de markt. Deze zwembadstofzuiger met gestroomlijnde vorm zorgt ervoor dat je sneller de wanden en bodem van je zwembad kan reinigen.

- Zuigt alles op
- 47 cm breed zuigvlak
- Stofzuiger is verzaamd zodat hij beter aan bodem en wanden hecht
- Geschikt voor liner-, mozaïek-, beton-, polyester- en pp zwembaden
- Privé en professioneel gebruik
- Aanzuig via skimmer of stofzuigeraansluiting
- Stofzuigslang niet inbegrepen

REF	TYPE	PRIJS
07032001	Fairlocks bodemstofzuiger	€ 180,60

MANUEEL ONDERHOUD

AQUA FINGERS®

De multifunctionele microvezel borstel



Aqua Fingers® maakt het schoonmaken van glasvezel, getegelde en vinyl liner zwembaden makkelijker en sneller dan ooit tevoren. Door de hoogwaardige microvezelbevestiging, met flexibele body en gebogen onderbuik komt deze bezem in de kleinste hoekjes en kantjes. De hoogwaardige microvezelbevestiging is zacht op gladde oppervlakten.

- Het flexibele hoofd onttrekt makkelijk vuilpartikels aan moeilijk bereikbare plaatsen
- Ideaal voor het schoonmaken van glasvezel, getegelde en vinyl liner zwembaden
- Geschikt voor zwembadafdekkingen en glazen afsluitingen
- Reserve microvezelbevestiging beschikbaar



REF	TYPE	☐	PRIJS
07014001	Aqua Fingers®	12	€ 44,66
07014002	Aqua Fingers® microvezel vervangborstel	10	€ 27,30



NODIPOOL

De ideale oplossing voor het reinigen van de rolluikbak

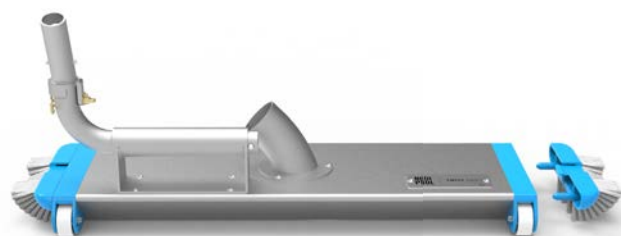

DE TWIST PRO 46 ZWEMBADBORSTEL

Halveert de onderhoudstijd omdat hij de functionaliteit van het diepteschepnet, de stofzuiger en de hoekborstel combineert. Het is mogelijk om de zwembadbodem te reinigen door de telescoopstang in het midden maar evengoed de rolluiknis door de niet gecentreerde aansluitmogelijkheid. Het aluminium ontwerp maakt het een duurzaam product.

DE STOFZUIGER VOOR ROLLUIKNISSEN

De zwembadborstel voor rolluiknissen, zwembadspecialisten en onderhoudsbedrijven voor het zwembad. Modulaire handgreep van de zwembadborstel. De TWIST PRO zwembadborstel reinigt beide zwembadvloeren in een centrale positie en ingebouwde rolluiknissen in een niet-gecentreerde positie dankzij de modulaire arm.

ZUIGKRACHT = TIJDSWINST

De TWIST PRO 46 zwembadborstel halveert de onderhoudstijd van zwembadvloeren dankzij de gepatenteerde zuigtechnologie die de functies van het schepnet, bodemstofzuiger en hoekborstel combineert. De bladeren worden gekanaliseerd voordat ze worden opgezogen en verzameld in een bladval. De borstels zijn ontworpen om de meest hardnekkige deeltjes te verwijderen en zorgen voor een optimale afwerking.

RICHTBARE HANDGREEP

Uitzonderlijke wendbaarheid voor ongeëvenaard gebruiksgemak.

DUURZAAM

Het 2 mm dikke ontwerp van geanodiseerd aluminium maakt het duurzaam.

AANZUIGHOOGTE

6 mm om het opzuigen van stapels bladeren te vergemakkelijken.
3 mm om de zuigkracht te vergroten.

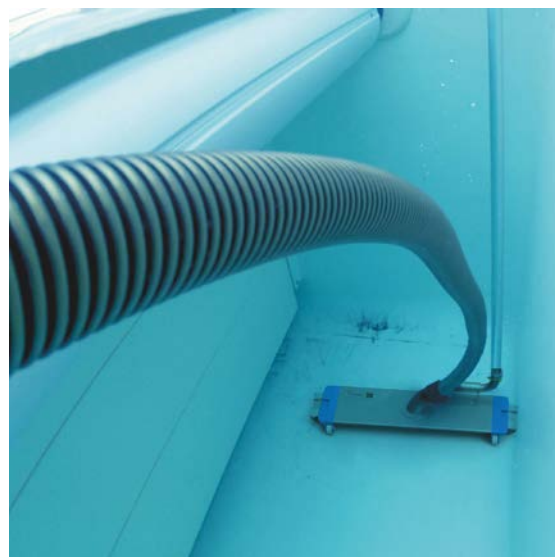

REF	TYPE	PRIJS
07053001	Nodipool cleaner	€ 909,65

MANUEEL ONDERHOUD

POOL'GOM

Speciaal ontworpen voor het reinigen van de waterlijn.
 Ook te gebruiken op liners.



REF	TYPE	PRIJS
07006006	Pool'Gom (3 stuks)	€ 9,27
07006003	Toucan Kit (1 x Pool'Gom + 2 x Net'Skim + 2 x Water Lilly)	€ 13,00



POOL'GOM XL

Speciaal ontwikkeld voor gebruik op een telescopische stang.

REF	TYPE	PRIJS
07006007	Pool'Gom XL	€ 31,11
07006008	Pool'Gom XL navulling	€ 10,87



EASY POOL'GOM

Verwijdert efficiënt vlekken en vuil van de waterlijn, rolluiken, dekzeilen,... Eenvoudig in gebruik dankzij de ergonomische handgreep en aangepast formaat.

REF	TYPE	PRIJS
07006001	Easy Pool'Gom waterlijnreiniger	€ 15,84
07006002	Easy Pool'Gom navulling	€ 9,18



NET'SKIM

Voorfilter in skimmer.
 Gemakkelijk aan te passen aan verschillende skimmermanden met of zonder handvat.

REF	TYPE	PRIJS
07006004	Net'Skim	€ 17,59



WATER LILLY

Specifiek voor het absorberen van vetresten. Gemaakt van microvezels die speciaal zijn behandeld om de vetmoleculen die aanwezig zijn op de wateroppervlakte te fixeren.

REF	TYPE	PRIJS
07006005	Water Lilly	€ 15,65



DOLPHIN MAYTRONICS E20



VOORDELEN

- Actieve borstels zorgen voor effectieve reinigingen en schrobben van algen en bacteriën
- Eenvoudig reinigen van uitneembaar filtermandje
- Gemakkelijk uit het water te halen
- Reinigt zowel bodem, wanden als waterlijn
- Lichtgewicht, eenvoudig te gebruiken
- Fast fix - Easy repair
- Zeer zuinig met energie
- Geen karretje inbegrepen (optie)

TECHNISCHE KENMERKEN

OMSCHRIJVING	DETAILS
Reiniging	Bodem + wand + waterlijn
Maximum lengte van het zwembad	10 m
Schoonmaakcyclus	2 u
Kabellengte	15 m
Toegang aan filtersysteem	Top Access
Technologie	1 motor
Type filtratie	Mand met fijne gaasfiltratie
Zuigkracht	15 m ³ / u
Elektrische kenmerken	Voeding 230 V - Motor: 24 V DC
Verplaatsingsmiddel	Riemen + Active brush + PVC borstels
Afstandsbediening	Neen
Karretje	Neen

REF	TYPE	PRIJS
07049001	Dolphin Maytronics E20 (6,5 kg)	€ 941,60
07049006	Dolphin karretje	€ 165,00

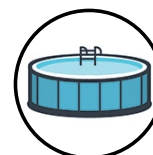

SPECIAAL
ONTWIKKELD VOOR
BOVENGRONDSE
ZWEMBADEN



ACTIEVE REINIGING
VOOR VUIL EN
BACTERIËN



WATERLIJN
REINIGING



FAST FIX-EASY
REPAIR: EENVOUDIG
IN ONDERHOUD EN
HERSTELLINGEN



SNEL EN
EENVOUDIG
OPSTARTEN

ROBOT

DOLPHIN MAYTRONICS S300I



VOORDELEN

- Actieve borstels zorgen voor effectieve reinigingen en schrobben van algen en bacteriën
- Eenvoudig reinigen van uitneembaar filtermandje
- Ultrafijne filtercartridges voor betere filtering
- Gemakkelijk uit het water te halen
- Reinigt zowel bodem, wanden als waterlijn
- Lichtgewicht, eenvoudig te gebruiken
- TPS, Twist Prevention System, voorkomt opkrullen van de kabel door navigatiesoftware
- Zeer zuinig met energie
- Smartphone applicatie met afstandsbediening en timer
- Karretje inbegrepen

TECHNISCHE KENMERKEN

OMSCHRIJVING	DETAILS
Reiniging	Bodem + wand + wandhoeken + waterlijn
Maximum lengte van het zwembad	15 m
Schoonmaakcyclus	1,5 u / 2 u / 2,5 u
Kabellengte	18 m
Toegang aan filtersysteem	Top Access
Technologie	1 motor
Type filtratie	Mand met fijne filtercartridges en los gaasmandje
Zuigkracht	15 m ³ / u
Elektrische kenmerken	Voeding 230 V - Motor: 24 V DC
Verplaatsingsmiddel	Riemen + Active brush + PVC borstels
Afstandsbediening	Via app
Karretje	Ja

REF	TYPE	PRIJS
07049003	Dolphin Maytronics S300I (7,5 kg)	€ 1.803,26



DOLPHIN MAYTRONICS M5 BIO



VOORDELEN

- Speciaal ontwikkeld voor zwembijvers
- Extra filteraansluiting voorzien om met optionele slangenset een directe aansluiting te maken op filterinstallatie
- Eenvoudig te reinigen
- Ultrafijne filtercartridges voor betere filtering
- Gemakkelijk uit het water te halen
- Reinigt zowel bodem, wanden, wandhoeken als waterlijn
- Lichtgewicht, eenvoudig te gebruiken
- TPS, Twist Prevention System, voorkomt opkrullen van de kabel door navigatiesoftware
- Zeer zuinig met energie
- Met afstandsbediening en navigatiesysteem
- Karretje inbegrepen
- 2 jaar garantie uitgezonderd borstels

TECHNISCHE KENMERKEN

OMSCHRIJVING	DETAILS
Reiniging	Bodem + wand (afhankelijk van conditie)+ waterlijn
Maximum lengte van het zwembad	15 m
Schoonmaakcyclus	2,5 u
Kabellengte	18 m
Toegang aan filtersysteem	Top Access
Technologie	1 motor
Type filtratie	Bio / Fijn / Ultra cartridge
Zuigkracht	17 m ³ / u
Elektrische kenmerken	Voeding 230 V - Motor: 24 V DC
Verplaatsingsmiddel	Riemen + Rupsen + PVC borstels
Afstandsbediening	Ja
Karretje	Ja

REF	TYPE	PRIJS
07049004	Dolphin Maytronics M5 BIO (11 kg)	€ 2.742,62

ROBOT

HAYWARD AQUAVAC 6-SERIE

+ 1 JAAR

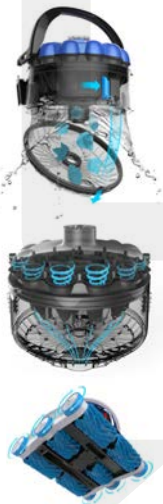

TouchFree™ vuilvanger – geen vuile handen meer om de robot te reinigen, met 1 druk op de knop verwijder je alle vuil uit de transparante vuilvanger

Spintech™ zuigkracht – geen filter maar wel een vacuum systeem met 18 hydrocyclonen, wat zorgt voor steeds een maximum zuigkracht gedurende heel de cyclus

HexaDrive™ – is een adaptief tractie systeem met 6 robuuste, variabele snelheidsrollen dat ervoor zorgt dat ze een goede grip hebben op zowel de bodem als de wanden en efficiënt te kunnen reinigen



Model 650 EXPERT LINE – extra functies voor het expert model:

- Wifi app
- Spot Clean afstandbesturing
- Geavanceerde lichtweergave opties

TECHNISCHE KENMERKEN

OMSCHRIJVING	AQUAVAC 600	AQUAVAC 650
Reiniging	Bodem + wand	Bodem + wand + waterlijn
Maximum lengte van het zwembad	6 x 12 m	
Schoonmaakcyclus	2,5 u	
Kabellengte	17 m	
Toegang aan filtersysteem	TouchFree™	
Technologie	SpinTech™ - 18 hydrocyclonen	
Filtratie	Tot 125 micron	
Gewicht	9,5 kg	
Elektrische kenmerken	Voeding 240 V - Motor: 24 V DC	
Verplaatsingsmiddel	Standaard borstel (optie foam rollen voor inox en mozaïek baden)	
Afstandsbediening	Nee	Met wifi app
Karretje	Ja	

REF	TYPE	PRIJS
07001007	Hayward Aquavac 600	€ 1.990,00
07001008	Hayward Aquavac 650	€ 2.300,00
07001009	Hayward foam borstels 600	op aanvraag
07001010	Hayward foam borstels 650	op aanvraag



REINIGING

ROBOT

SWEELER



WIRELESS



+1 JAAR MITS REGISTRATIE



VOORDELEN

- Actieve borstels zorgen voor effectieve reinigingen en schrobben van algen en bacteriën
- Draadloze robot met batterij
- Eenvoudig reinigen van uitneembaar filtermandje
- Gemakkelijk uit het water te halen, wanneer batterij bijna leeg is dan stopt de robot tegen de kant
- Reinigt zowel bodem, wanden als waterlijn
- Lichtgewicht, eenvoudig te gebruiken
- Zeer zuinig met energie
- Geleverd met docking station

TECHNISCHE KENMERKEN

OMSCHRIJVING	DETAILS
Reiniging	Bodem + wand
Maximum lengte van het zwembad	Geen limiet
Schoonmaakcyclus	2 u
Kabellengte	Draadloos
Toegang aan filtersysteem	Top Access
Technologie	3 motors
Type filtratie	Mand met fijne gaasfiltratie
Zuigkracht	15 m ³ / u
Elektrische kenmerken	Lithium batterij - 15 000 mAH
Oplaadtijd	7,5 u tot 8,5 u
Afstandsbediening	Via app
Karretje	Docking station

REF	TYPE	PRIJS
07006009	Sweeler (6,5 kg)	€ 1.025,14

LINERS



8

OGENFLEX BY HAOGENPLAST

Gewapende folie van topkwaliteit



WAAROM HAOGENPLAST?

- Topkwaliteit liner
- Uitstekende flexibiliteit en duurzaamheid
- Eenvoudig te versnijden van het materiaal
- 3D liner kan zowel over elkaar als tegen elkaar gelast worden = snellere en meer kosten-effectieve installatie
- Elvaflex is al meer dan 20 jaar getest
- Sterke fabrieksgaranties
- Mooie en uitgebreide reeks 3D liners
- De verpakking zorgt ervoor dat de liners in de beste conditie op de werf geraken
- Lasopleidingen mogelijk op aanvraag



10 REDENEN OM VOOR OGENFLEX TE KIEZEN

- Uitstekende weerstand tegen bacteriën: voorkomen van algen-, schimmel- en meeldauwgroei
- UV-stabiliteit en kleurbestendigheid
- Gemakkelijk te lassen en een uitzonderlijke heteluchtlassterkte
- Uitstekende slijtvastheid
- Bescherming tegen superchloorvorming
- Exclusieve vlekbestendigheid
- Vloeibare pvc membraanafdichting: verhoogde duurzaamheid
- Sterke kwaliteitsgarantieprocessen
- Elvaflex - de topklasse: maximale levensduur en weerstand tegen chemicaliën
- Stoneflex assortiment: premium design, unieke laageigenschappen



ONTDEK ALLE
KLEUREN IN
ONZE APP!

4-LAGEN TOPKWALITEIT



LINER

OGENFLEX CLASSIC RANGE

Gewapende PVC-folie met vernislaag



8 STANDAARDKLEUREN

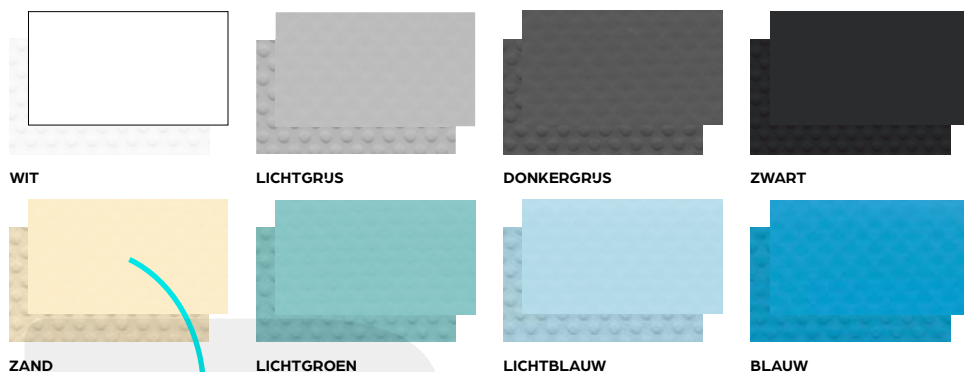

Rollen van 25 m x 1,65 m = 41,25 m²

(enkel verkocht per volle rol)

REF	OMSCHRIJVING	PRIJS
08009001	Ogenflex Classic Range lichtgrijs	€ 27,64
08009002	Ogenflex Classic Range donkergrijs	€ 27,64
08009003	Ogenflex Classic Range wit	€ 27,64
08009004	Ogenflex Classic Range zwart	€ 27,64
08009005	Ogenflex Classic Range lichtblauw	€ 27,64
08009006	Ogenflex Classic Range blauw	€ 27,64
08009008	Ogenflex Classic Range zand	€ 27,64
08009009	Ogenflex Classic Range lichtgroen	€ 27,64

Rollen van 25 m x 2,05 m = 51,25 m²

(enkel verkocht per volle rol)

REF	OMSCHRIJVING	PRIJS
08009010	Ogenflex Classic Range lichtgrijs	€ 27,63
08009011	Ogenflex Classic Range donkergrijs	€ 27,63
08009012	Ogenflex Classic Range wit	€ 27,63
08009013	Ogenflex Classic Range lichtblauw	€ 27,63
08009014	Ogenflex Classic Range blauw	€ 27,63
08009015	Ogenflex Classic Range zand	€ 27,63
08009016	Ogenflex Classic Range lichtgroen	€ 27,63



LINERS

LINER

OGENFLEX ELVAFLEX

Extreem bestendig



- Ontworpen voor extreme weerstand tegen verhoogde UV-straling
- Resistent tegen vlekken en agressieve chemische producten
- Ultieme oplossing voor grootschalige waterparken, openbare zwembaden, natuurlijke zwembaden, bubbelbaden en andere watervoorzieningen
- Originele kleur zal blijven schitteren
- Gaat de hele levensduur van het zwembad mee



Rollen van 25 m x 1,65 m = 41,25 m²
(enkel verkocht per volle rol)

REF	OMSCHRIJVING	PRIJS
08009026	Ogenflex Elvaflex wit	€ 42,52
08009027	Ogenflex Elvaflex lichtgrijs	€ 42,52



LINER

OGENFLEX LARCH

Houtimitatie



Rollen van 25 m x 1,65 m = 41,25 m²
(enkel verkocht per volle rol)

REF	OMSCHRIJVING	PRIJS
08009029	Ogenflex Larch nature	€ 39,90
08009030	Ogenflex Larch fresco	€ 39,90



LINER

OGENFLEX MATRIX

Mozaïek look & feel



SILVER

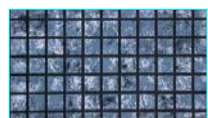

METALLIC SILVER

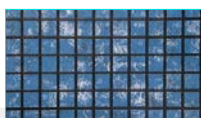

METALLIC BLUE



Rollen van 25 m x 1,65 m = 41,25 m²

(enkel verkocht per volle rol)

REF	OMSCHRIJVING	PRIJS
08009031	Ogenflex Matrix silver	€ 40,56
08009063	Ogenflex Matrix metallic silver	€ 40,56
08009062	Ogenflex Matrix metallic blue	€ 40,56



LINER

OGENFLEX STONEFLEX 3D

Speciale effecten



SAND



BAZELET



PEARL



CONCRETE



ROYAL



IVORY



SLATE

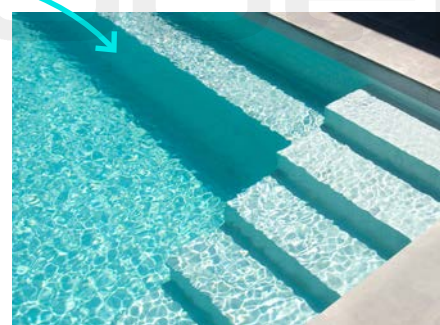

Rollen van 25 m x 1,65 m = 41,25 m²

(enkel verkocht per volle rol)

REF	OMSCHRIJVING	PRIJS
08009032	Ogenflex Stoneflex 3D sand	€ 39,90
08009033	Ogenflex Stoneflex 3D bazelet	€ 39,90
08009034	Ogenflex Stoneflex 3D pearl	€ 39,90
08009035	Ogenflex Stoneflex 3D concrete	€ 39,90
08009036	Ogenflex Stoneflex 3D royal	€ 39,90
08009037	Ogenflex Stoneflex 3D ivory	€ 39,90
08009038	Ogenflex Stoneflex 3D slate	€ 39,90



LINERS

LINER

OGENFLEX NATURAL POOLS

Speciaal voor (zwem)vijvers en waterreservoirs



Rollen van 25 m x 1,65 m = 41,25 m²

(enkel verkocht per volle rol)

REF	OMSCHRIJVING	PRIJS
08009040	Ogenflex Natural Pools eco groen	€ 18,16
08009041	Ogenflex Natural Pools donkergrijs	€ 18,16



LINER

OGENFLEX VLOEIBARE PVC



REF	OMSCHRIJVING	PRIJS
08009042	Ogenflex vloeibare PVC lichtgrijs 1 l	€ 44,45
08009043	Ogenflex vloeibare PVC donkergrijs 1 l	€ 44,45
08009044	Ogenflex vloeibare PVC wit 1 l	€ 44,45
08009045	Ogenflex vloeibare PVC zwart 1 l	€ 44,45
08009046	Ogenflex vloeibare PVC lichtblauw 1 l	€ 44,57
08009047	Ogenflex vloeibare PVC blauw 1 l	€ 44,57
08009049	Ogenflex vloeibare PVC zand 1 l	€ 44,57
08009050	Ogenflex vloeibare PVC lichtgroen 1 l	€ 44,57
08009051	Ogenflex vloeibare PVC Tileflex slate 1 l	€ 44,57
08009052	Ogenflex vloeibare PVC Matrix silver 1 l	€ 44,57
08009053	Ogenflex vloeibare PVC Stoneflex sand 1 l	€ 44,57
08009054	Ogenflex vloeibare PVC Stoneflex bazelet 1 l	€ 44,45
08009055	Ogenflex vloeibare PVC Stoneflex pearl 1 l	€ 44,45
08009056	Ogenflex vloeibare PVC Stoneflex concrete 1 l	€ 44,45
08009057	Ogenflex vloeibare PVC Stoneflex royal 1 l	€ 44,45
08009058	Ogenflex vloeibare PVC transparant 1 l	€ 44,57
08003038	Flesje voor gebruik vloeibare PVC	€ 18,00



STONEFLEX 3D
ROYAL

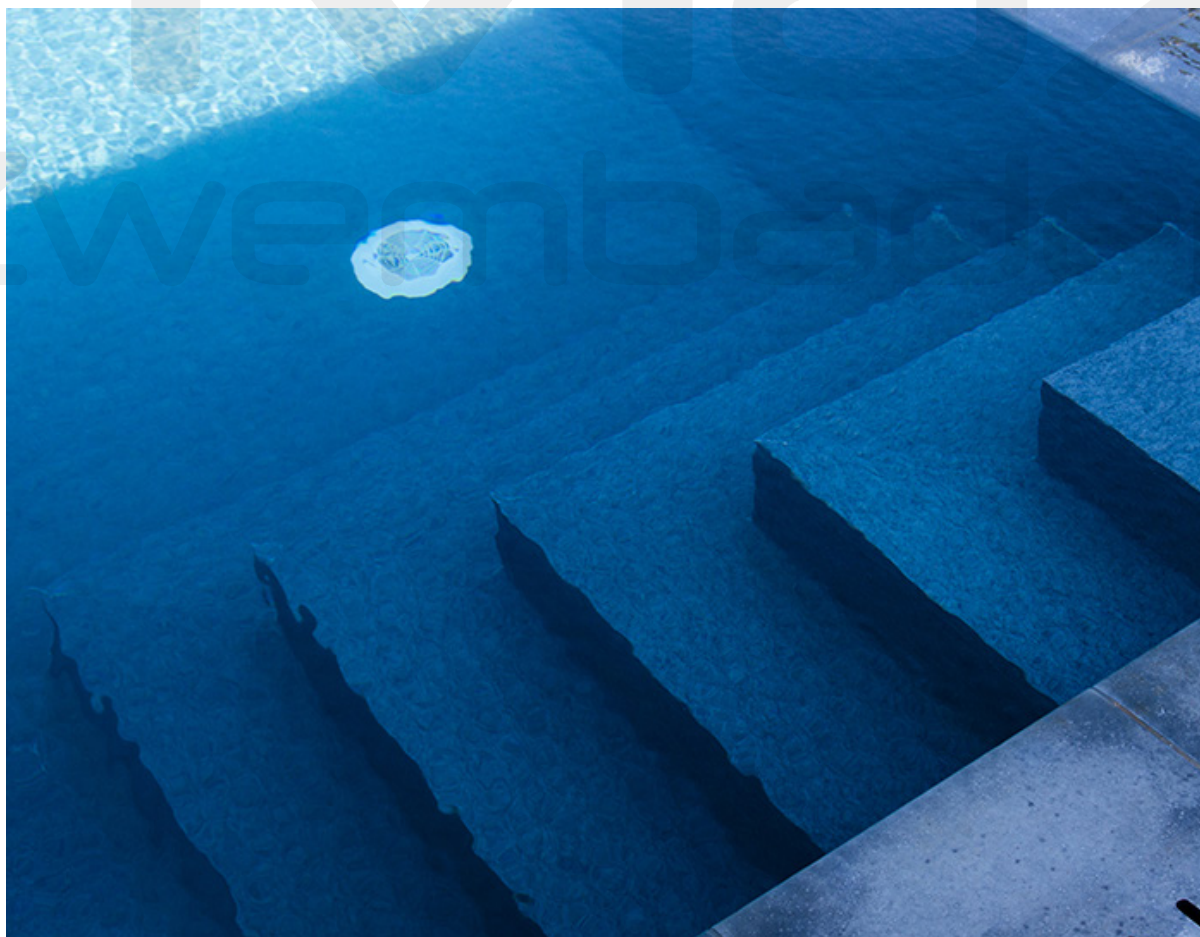

STONEFLEX 3D
BAZALET

LINERS

LINER

ALKORPLAN CLASSIC RANGE

Gewapende 2000 PVC-folie met vernislaag

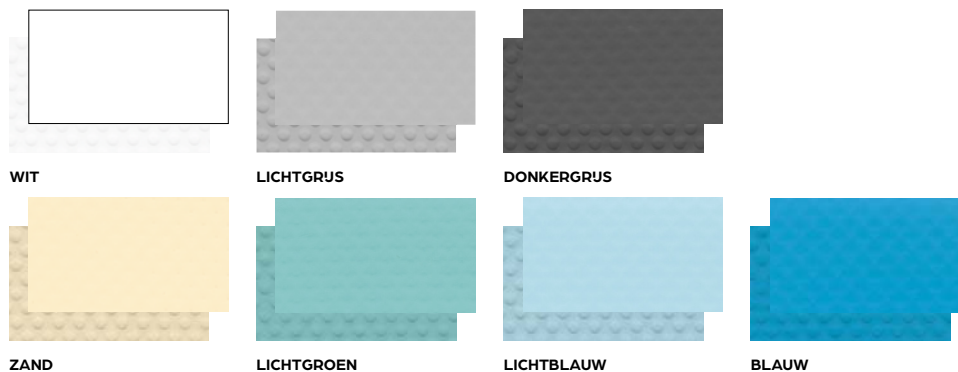

Rollen van 25 m x 1,65 m = 41,25 m²
(enkel verkocht per volle rol)

REF	OMSCHRIJVING	PRIJS
08003001	Alkorplan Classic Range lichtblauw	€ 37,24
08003002	Alkorplan Classic Range blauw	€ 37,24
08003003	Alkorplan Classic Range wit	€ 37,24
08003004	Alkorplan Classic Range lichtgroen	€ 37,24
08003005	Alkorplan Classic Range zand	€ 37,24
08003006	Alkorplan Classic Range lichtgrijs	€ 37,24
08003007	Alkorplan Classic Range donkergrijs	€ 37,24

Rollen van 25 m x 2,05 m = 51,25 m²
(enkel verkocht per volle rol)

REF	OMSCHRIJVING	PRIJS
08003008	Alkorplan Classic Range lichtblauw	€ 37,24
08003009	Alkorplan Classic Range blauw	€ 37,24
08003010	Alkorplan Classic Range wit	€ 37,24
08003011	Alkorplan Classic Range zand	€ 37,24
08003012	Alkorplan Classic Range lichtgrijs	€ 37,24
08003013	Alkorplan Classic Range donkergrijs	€ 37,24

LINER

ALKORPLAN 3D TOUCH

Speciale effecten

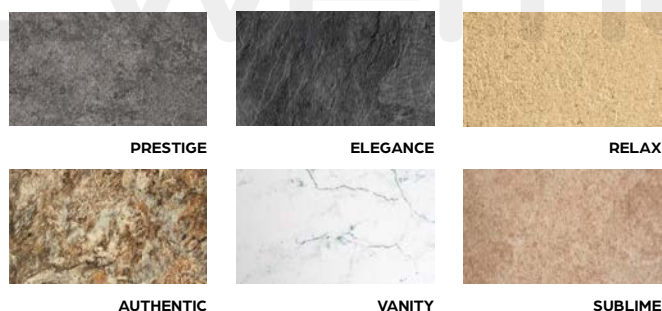

Rollen van 21 m x 1,65 m = 34,65 m²
(enkel verkocht per volle rol)

REF	OMSCHRIJVING	PRIJS
08003018	Alkorplan 3D Touch prestige	€ 62,16
08003019	Alkorplan 3D Touch elegance	€ 62,16
08003020	Alkorplan 3D Touch relax	€ 62,16
08003021	Alkorplan 3D Touch authentic	€ 62,16
08003022	Alkorplan 3D Touch vanity	€ 62,16
08003023	Alkorplan 3D Touch sublime	€ 62,16

LINER

ALKORPLAN CERAMICS

Mozaïek look & feel



SELENE

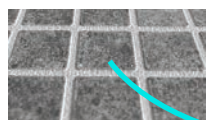

ETNA

**Rollen van 21 m x 1,65 m = 34,65 m²**

(enkel verkocht per volle rol)

REF	OMSCHRIJVING	PRIJS
08003014	Alkorplan Ceramics selene	€ 64,83
08003015	Alkorplan Ceramics etna	€ 64,83

LINER

ALKORPLAN VLOEIBARE LINER

Zwembaden

8

REF	OMSCHRIJVING	PRIJS
08003024	Alkorplan vloeibare liner lichtblauw 1 l	€ 62,30
08003025	Alkorplan vloeibare liner blauw 1 l	€ 62,30
08003026	Alkorplan vloeibare liner wit 1 l	€ 62,30
08003027	Alkorplan vloeibare liner lichtgroen 1 l	€ 62,30
08003028	Alkorplan vloeibare liner zand 1 l	€ 62,30
08003029	Alkorplan vloeibare liner lichtgrijs 1 l	€ 62,30
08003030	Alkorplan vloeibare liner donkergrijs 1 l	€ 62,30
08003031	Alkorplan vloeibare liner transparant 1 l	€ 62,30
08003032	Alkorplan vloeibare liner 3D Touch grijs prestige 1 l	€ 83,95
08003033	Alkorplan vloeibare liner 3D Touch elegance 1 l	€ 83,95
08003034	Alkorplan vloeibare liner 3D Touch relax 1 l	€ 83,95
08003035	Alkorplan vloeibare liner 3D Touch authentic 1 l	€ 83,95
08003036	Alkorplan vloeibare liner 3D Touch vanity 1 l	€ 83,95
08003037	Alkorplan vloeibare liner 3D Touch sublime 1 l	€ 83,95
08003038	Flesje voor gebruik vloeibare PVC	€ 18,00

POLYESTER FEUTER

Meer comfort

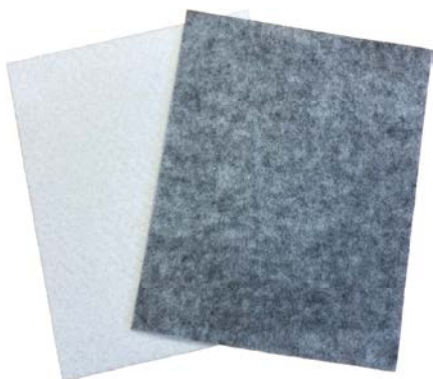

De feuter:

- vormt een homogene laag van vezels
- verbergt onregelmatigheden in het metselwerk
- beschermt de liner ook perforaties
- vermijdt chemische reacties tussen het betonwerk en de liner
- biedt een hoger comfort bij het aanraken van de vloer en wanden

EIGENSCHAPPEN

- 100% zuivere polyestervezels
- Permanente antibacteriële behandeling (opgenomen in het polymeer, schimmelwerend middel, bestand tegen rot)
- Allergievrije behandeling - veroorzaakt geen irritatie tijdens het aanbrengen



OP TRAP



OP WAND



IN ZWEMBAD

OMSCHRIJVING	FEUTER 270	FEUTER 550
Gewicht	270 g / m ²	550 g / m ²
Kwaliteit	polyester	polyester
Dikte	3 mm	5 mm
Kleur	grijs	wit

REF	OMSCHRIJVING	PRIJS / M ²	PRIJS / ROL
08034001	Feuter 270 g / m ² 50 m x 1,50 m	€ 4,60	€ 362,00
08034002	Feuter 270 g / m ² 50 m x 2,00 m	€ 4,19	€ 439,97
08034003	Feuter 550 g / m ² 40 m x 1,50 m	€ 8,40	€ 529,07
08034004	Feuter 550 g / m ² 40 m x 2,00 m	€ 7,62	€ 640,46

ACCESOIRES

ALVEOLEN BESCHERMINGSMOUSSE

Alternatief voor feuter

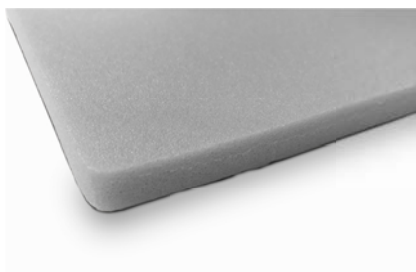

De mousse:

- vormt een homogene laag van vezels
- verbergt onregelmatigheden in het metselwerk
- beschermt de liner voor perforaties
- vermijdt chemische reacties tussen het betonwerk en de liner
- biedt een hoger comfort bij het aanraken van de vloer en wanden

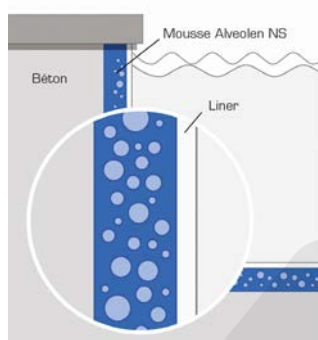
**EIGENSCHAPPEN**

- Chloorbestendig
- Bestendig tegen zout water
- Anti-vlek
- Biologisch neutraal
- Gebruiksvriendelijk
- Licht materiaal
- Verpakt in rollen

**EENVOUDIGE INSTALLATIE**

- Snel en eenvoudig werken (plaatsing met aerosol lijm, eenvoudig met cutter te snijden)
- Snelle afwerking van de vloer
- Extreem licht materiaal: heel gebruiksvriendelijk

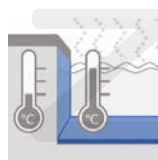
**BESCHERMING & ISOLATIE**

- Beschermt de liner tegen schimmelaanslag van het metselwerk (efficiënt voor renovatiewerken)
- Verwijdert de migratie van lijm en bacteriën naar de liner toe
- Hogere thermische isolatie dan feuter

**SOEPELHEID & COMFORT**

- Verwijdert risico's van plooiën in de hellingen
- Zachter gevoel dan een klassieke feuter
- Kan op trappen geplaatst worden
- Stabiliteitsgarantie in de tijd (100% vaste polyethyleen structuur)

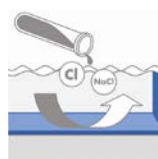
**HYGIËNE**

- Niet-giftig synthetisch product
- Ecologisch vriendelijk
- Hoge weerstand voor waterbehandelingsproducten

REF	OMSCHRIJVING	PRIJS / M ²	PRIJS / ROL
08021001	Isolatiemousse 10 mm 50 m x 1,50 m wit	€ 15,29	€ 1.147,08
08021002	Isolatiemousse 10 mm 50 m x 2,00 m wit	€ 13,90	€ 1.389,56
08021003	Isolatiemousse 16 mm 40 m x 1,50 m natural	€ 35,20	€ 2.112,00

LINERS

ACCESOIRES

BLUEPLUS AQUAFAST (LIJM)



REF	OMSCHRIJVING	PRIJS
08043001	blueplus Aquafast transparante lijm 20 l (tank)	€ 337,50
08043004	blueplus Aquafast transparante lijm 500 ml (spuitbus)	€9,84
08043002	Spuitpistool voor blueplus Aquafast lijm 20 l (tank)	€ 122,00
08043005	Spuitpistool voor blueplus Aquafast lijm 500 ml (spuitbus)	€ 8,00
08043003	Slang 5500 mm voor blueplus Aquafast spuitpistolen	€ 122,00
08003039	Speciale, gestabiliseerde feuter lijm 500 g / m ² 5 kg	€ 51,43



SPREIDNIETEN

REF	OMSCHRIJVING	PRIJS
08003040	Spreadnetten diameter 4,8 mm x 20 mm (250 stuks)	€ 80,69



LASPROFIELEN

REF	OMSCHRIJVING	PRIJS
08023001	L-profiel 40 x 20 mm - lengte 2 m (buitenhoek)	€ 22,81
08023002	L-profiel 50 x 20 mm - lengte 2 m (buitenhoek)	€ 25,41
08023003	L-profiel 50 x 50 mm - lengte 2 m (buitenhoek)	€ 26,33
08023004	L-profiel 70 x 30 mm - lengte 2 m (buitenhoek)	€ 23,54
08023005	L-profiel 80 x 20 mm - lengte 2 m (buitenhoek)	€ 27,90
08023006	L-profiel 90 x 30 mm - lengte 2 m (buitenhoek)	€ 30,35
08023007	Plat profiel 50 mm - lengte 2 m	€ 25,41



Andere afmetingen verkrijgbaar op aanvraag.

Zwembaden



ZWEMBAD- AFDEKKINGEN



ISOTHERMISCHE AFDEKKINGEN

Polyetheen 300, 400 en 500 micron anti-UV behandeld

9 KLEUREN - 2 BUBBELVORMEN



STANDAARD: POLYETHYLEEN 400 MICRON ANTI-UV BEHANDELD (BLAUW)

OPTIES:

- 300 micron blauw
- 400 micron blauw, blauw-zwart of blauw-zilver
- 500 micron blauw, grijs, blauw-goud, Sol + Guard of blauw-GeoBubble

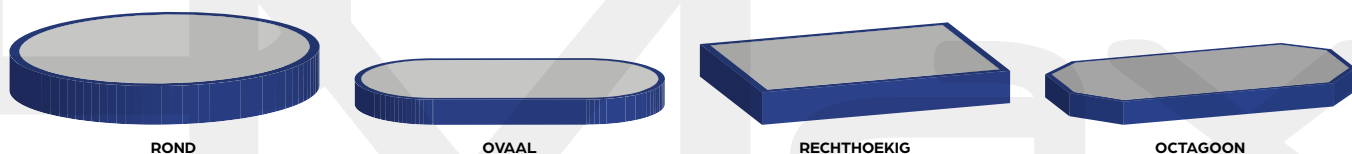

ROND

OVAAL

RECHTHOEKIG

OCTAGOON

Zwembaden

CALCULATIE

oppervlakte:

(max. lengte) x (max. breedte) x prijs m²

transport: € 50

optie productie TOP 5

(5 werkdagen zonder transport = +20% op eenheidsprijs)

trappen:

forfait bestaande uit het materiaal + opmaak
(boven 5 m² = op aanvraag)



uitsparing voor trap (alle kleuren):
€ 41,25 per eenheid

ZOMERAFDEKKINGEN

ISOTHERMISCHE AFDEKKINGEN

4 modellen

BUL ECO

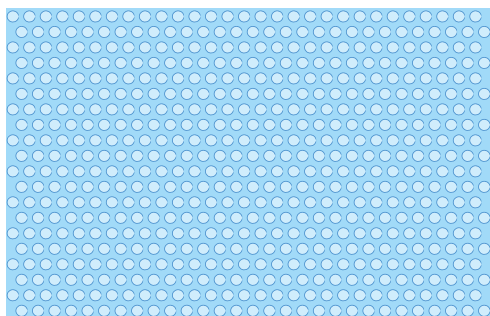

- Ruw afgesneden
- Zonder board of ogen
- Beschermhoes en sandows (snelbinders) in optie

OMSCHRIJVING	PRIJS / M ²
300 micron blauw	€ 13,00
400 micron blauw	€ 14,50
400 micron blauw-zwart	€ 16,50
400 micron blauw-zilver	€ 16,50
500 micron blauw	€ 18,10
500 micron blauw-goud	€ 19,50
500 micron grijs	€ 20,10
500 micron Sol + Guard	€ 21,60
500 micron blauw-GeoBubble	€ 23,00

BUL 1

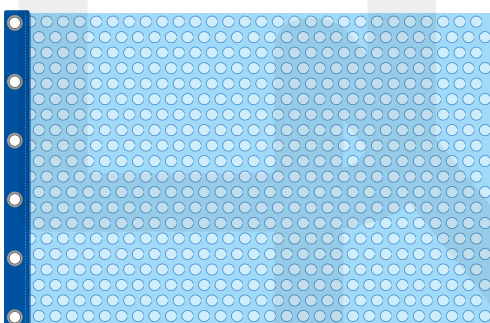

- Versterkte polyethyleen gestikt op één breedte
- Oogjes voor bevestigen aan oproller elke 50 cm over één breedte
- Beschermhoes incl. bevestiging d.m.v. 2 sandows (snelbinders) tot 5m, 3 stuks vanaf 5m

OMSCHRIJVING	PRIJS / M ²
300 micron blauw	€ 14,30
400 micron blauw	€ 15,90
400 micron blauw-zwart	€ 18,20
400 micron blauw-zilver	€ 18,20
500 micron blauw	€ 19,80
500 micron blauw-goud	€ 21,40
500 micron grijs	€ 22,20
500 micron Sol + Guard	€ 23,70
500 micron blauw-GeoBubble	€ 25,30

BUL 2

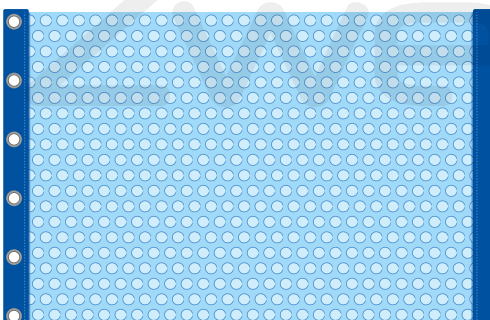

- Versterkte polyethyleen gestikt op twee breedtes
- Oogjes voor bevestigen aan oproller elke 50 cm over één breedte
- Randen op de 2 lengtes van afdekking, enkel voor perfect rechthoekige afdekkingen (identieke diagonalen)
- Beschermhoes incl. bevestiging d.m.v. 2 sandows (snelbinders) tot 5 m, 3 stuks vanaf 5 m

OMSCHRIJVING	PRIJS / M ²
300 micron blauw	€ 14,90
400 micron blauw	€ 16,50
400 micron blauw-zwart	€ 19,10
400 micron blauw-zilver	€ 19,10
500 micron blauw	€ 20,70
500 micron blauw-goud	€ 22,30
500 micron grijs	€ 23,20
500 micron Sol + Guard	€ 24,70
500 micron blauw-GeoBubble	€ 26,40

BUL 4

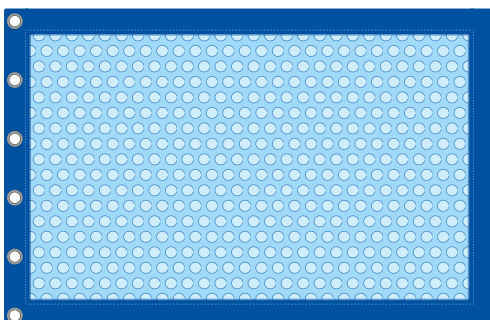

- Versterkte polyethyleen gestikt op de omtrek
- Oogjes voor bevestigen aan oproller elke 50 cm over één breedte
- Beschermhoes incl. bevestiging d.m.v. 2 sandows (snelbinders) tot 5 m, 3 stuks vanaf 5 m

OMSCHRIJVING	PRIJS / M ²
300 micron blauw	€ 16,10
400 micron blauw	€ 17,90
400 micron blauw-zwart	€ 20,60
400 micron blauw-zilver	€ 20,60
500 micron blauw	€ 22,30
500 micron blauw-goud	€ 24,10
500 micron grijs	€ 24,90
500 micron Sol + Guard	€ 26,70
500 micron blauw-GeoBubble	€ 28,40

ZOMERAFDEKKINGEN

ISOTHERMISCHE AFDEKKINGEN

Garanties

1, 2, 3, 5 of 6 zomerseizoenen* garantie tegen alle fabricatiefouten (materiaal, laswerk).

De garantie dekt het volledige eerste seizoen en in afnemende mate voor het tweede, derde, vijfde en zesde seizoen. Ze is eveneens alleen van toepassing als de beschermhoes is geïnstalleerd en de gebruikstips gerespecteerd worden. Haperingen, gaten, scheuren en het behoud van de kleur zijn niet opgenomen in de garantie.

- *
 1 zomerseizoen voor 300 micron
 2 zomerseizoenen in afnemende mate voor 400 micron
 3 zomerseizoenen in afnemende mate voor 500 micron
 5 zomerseizoenen in afnemende mate voor 500 micron 'Sol + Guard'
 6 zomerseizoenen in afnemende mate voor 500 micron 'GeoBubble'

Door de natuuumstandigheden is het materiaal onderworpen aan een mogelijke, kleine afwijking in afmeting (tot - 3%). Een afwijking op de lengte en / of breedte van min of meer 1,5% kan geen aanleiding geven tot klachten (gegevens norm NF T 54-105-2).

ZOMERAFDEKKINGEN

OPROLSYSTEMEN

Mobiel telescopisch model

	LUXE LAAG	LUXE
Breedte	4 tot 5 m	5 tot 6 m
Max. lengte zeil	10 m	12 m
Steun	Twee inox T-steunen, 35 x 35 mm (gepolierd, glanzend) Eén steun uitgerust met 2 wielen - 180 mm diameter	
As	Geanodiseerde aluminium telescopische as (versterkt) - 80 mm diameter	Geanodiseerde aluminium telescopische as (versterkt) - 90 mm diameter
	As voorzien van speciale uitsparing voor plaatsing van 12 sandows cabilics geleverd samen met oproller	
Draaiwiel	Tweekleurig met ergonomische inlage, 350 mm diameter met draaiende hendel	
Rem	Rem- en blokkeersysteem op de as	
Garantie	2 jaar	
Referentie	D33ET001	D33113ET
Prijs	€ 480,00	€ 560,00

REF	ACCESOIRES	PRIJS
D33KS	Sandow Cabilic zwart	€ 3,55
D339S12	Bevestigingsmateriaal (schroeven, rondellen, ...)	€ 11,78
D33910VF	Draaiwieloproller	€ 23,70
D33910FS	Remwiel	€ 9,80
D33914VJ	Aseinde kort model luxe	€ 16,20
D3391VJ2	Aseinde kort model luxe laag	€ 18,85
D33915VJ	Aseinde lang model luxe	€ 19,30
D33915VJ2	Aseinde lang model luxe laag	€ 22,12
D339R12	Wieloproller	€ 28,10



LUXE LAAG



LUXE

WINTERAFDEKKINGEN

WINTERAFDEKKINGEN

2 opties

ONDOORZICHTIGE WINTERZEIL

Het is noodzakelijk om op het einde van het zwemseizoen uw bad winterklaar te maken. We moeten dus vermijden dat externe vervuiling de waterkwaliteit van uw bad aantast. Het **ondoorzichtige winterzeil** (met winterproduct) is hiervoor de oplossing die, via haar ondoorzichtigheid, fotosynthese vermindert. Omwille van het gewicht van het winterzeil is het voor grotere baden aangeraden om het pakket "steunriemen" te gebruiken.

MATERIAAL

Ons assortiment ondoorzichtige winterzeilen is vervaardigd vanuit een kader bedekt met een polyesterlaag, bedekt met 2 pvc-kanten. Deze manier heeft volgende voordelen:

- Anti-UV behandeling die zorgt voor een grotere weerstand tegen straling van de zon
- Anti-fungicidenbehandeling die zorgt voor het langdurig behoud van zijn technische kenmerken (bestendigheid,...) alsook het beperken van de risico's als gevolg van vocht
- De coating aan 2 zijden zorgt voor een perfecte conservering en een behouden esthetiek

7 KLEUREN



Deze kleuren worden geleverd met zandkleur op de onderkant om de verkleuring van de boordstenen te vermijden.



FILTERENDE WINTERZEIL

Het **filtrerende winterzeil** (met winterproduct) is door zijn lichtheid makkelijk te installeren, zelfs voor een kortetermijninstallatie. Dit winterzeil voorkomt stilstaand water met bladeren en vermindert het onderhoud tijdens de winterperiode.

MATERIAAL

Ons assortiment filtrerende winterzeilen (bladernet) is gemaakt van geweven polypropyleendraad. Deze manier heeft volgende voordelen:

- Anti-UV behandeling die zorgt voor een grotere weerstand tegen straling van de zon
- Kan niet weggroten waardoor er een verhoogde weersbestendigheid is
- Zeer grote weerstand tegen het scheuren

4 KLEURENCOMBINATIES



TYPE	KLEUREN	PVC	LOZING REGENWATER	STANDAARD BEVESTIGING	GARANTIES BRUTOPRIJS	PRIJS / M ²
Khios	7	Gecoat weefsel 580 g / m ²	Gaten	Piton recht + Sandow omtrek	1 winterseizoen	€ 17,93
Mykonos	7	Gecoat weefsel 580 g / m ²	Rooster	Piton P inox + Sandow omtrek	1 winterseizoen	€ 20,64
Delos	7	Gecoat weefsel 580 g / m ²	Rooster	Piton P inox + Sandowclicks individueel	2 winterseizoenen (degressief)	€ 23,35
Ménuires	4	Geweven polypropyleendraad 150 g / m ²	-	Piton P inox + Sandow omtrek + Geborduurde polypropyleenband + ogen	2 winterseizoenen (degressief)	€ 21,07

WINTERAFDEKKINGEN

Gebruiksaanwijzing

ASSEMBLAGE

Ons assortiment ondoorzichtige zeilen wordt geassembleerd door hoogfrequent lassen. Een waterafvoerrooster met een breedte van 20 cm is gelast over de gehele lengte van de afdekking, met uitzondering van model KHIOS. Dit raster is gelast aan het materiaal met een reeks vensters, die fotosynthese voorkomt (verschijning van een zwarte band op de zwembadbodem met een traditioneel rooster). Het vermijdt waterzakken en houdt onzuiverheden uit het bad. Deze afwerking verhoogt eveneens de weerstand van de assemblage.

OVERLOOP

De aanbevolen overloop is 70 cm ten opzichte van de binnendiameters van het bad, zijnde 35 cm van elke kant voor een bad onder 70 m². Voor baden met een grotere oppervlakte is de aanbevolen overloop 80 cm of 40 cm aan elke kant. Wij kunnen uw afdekking ook vervaardigen met een andere overloop door een obstakel rondom uw bad of omwille van een andere breedte van uw boordsteen. Fabricatietolerantie: + of – 10 cm.

MONTAGE

Voor de montage van de verschillende modellen verwijzen wij graag naar de gebruiksaanwijzing die meegeleverd wordt met de afdekking.

ONDERHOUD

Op het moment dat u uw bad opnieuw opstart bij aanvang van het zwembadseizoen, is het aangeraden om de afdekking schoon te borstelen en te reinigen. Eenmaal de afdekking droog en proper is, kan ze best bewaard worden op een droge plaats.

BELANGRIJK !

Wij vragen u steeds om uitdrukkelijk op uw bestelbon aan te geven of het gaat om de afmetingen van uw zwembad of uw afdekking om problemen achteraf te vermijden. Indien u ons de afmetingen van het bad doorgeeft, vervaardigen wij de afdekking met de aangeraden overloop. Betreffende de winterzeilen zonder beveiliging voor bovengrondse zwembaden types KHIOS, MYKONOS & DELOS, zullen de afmetingen van de afdekkingen als volgt geïnterpreteerd worden:

- Bij opgave binnenmaten zwembad: overloop 35 cm rondom
- Bij opgave binnenmaten zwembad + breedte boordstenen:
 - Breedte boordstenen kleiner dan 20 cm: overloop 35 cm rondom tov binnenmaat zwembad
 - Breedte boordstenen groter dan 20 cm: overloop 15 cm rondom tov buitenmaat zwembad
- Bij opgave buitenmaat boordstenen: overloop 15 cm rondom

CALCULATIE

oppervlakte:

(max. lengte + 0,7 m) x (max. breedte + 0,7 m) x prijs m²

transport: € 60

optie productie TOP 5

(5 werkdagen zonder transport = +20% op eenheidsprijs)

trappen:

forfait bestaande uit het materiaal + opmaak
(boven 5 m² = op aanvraag)



uitsparing voor trap (alle kleuren):
€ 116,65 per eenheid

WINTERAFDEKKINGEN

KHIOS

Ondoorzichtige winterafdekking

EIGENSCHAPPEN

- Gecoat weefsel 580 g / m²
- Assemblage door hoogfrequentie lassing
- Zoom gelast op de omtrek met een oog (voorzien elke 1,2 m)
- Beschermhoes incl. bevestiging d.m.v. 2 sandows (snelbinders) tot 5 m, 3 stuks vanaf 5 m
- Bevestiging d.m.v. sandows en rechte pitons
- Gaten voor afvoer van het regenwater
- Overloop: 0,70 m voor baden tot 70 m² en 0,80 m voor baden vanaf 70 m²

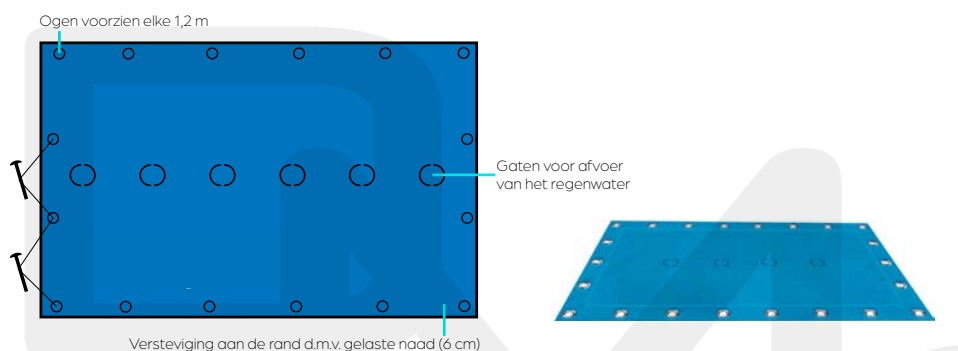

WINTERAFDEKKINGEN

MYKONOS

Ondoorzichtige winterafdekking

EIGENSCHAPPEN

- Gecoat weefsel 580 g / m²
- Assemblage door hoogfrequentie lassing
- Zoom gelast op de omtrek met een oog (voorzien elke 1,2 m)
- Beschermhoes d.m.v. sandows (snelbinders) rondom en pitons P inox
- Bevestiging d.m.v. sandows en rechte pitons
- Rooster voor afvoer van het regenwater met UV-bescherming aan de onderzijde
- Overloop: 0,70 m voor baden tot 70 m² en 0,80 m voor baden vanaf 70 m²

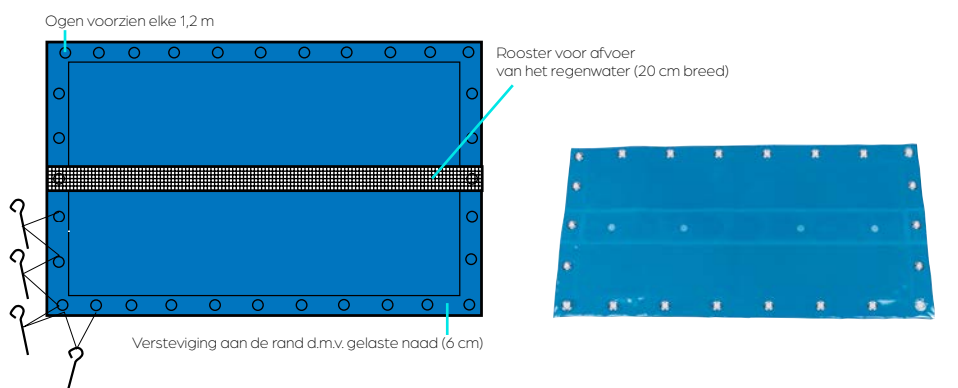

WINTER

1
SEIZOEN
GARANTIE

STANDAARD BEVESTIGING



- Piton recht
- Doorlopende elastiek

OPTIES ANDERE BEVESTIGINGSMATERIALEN

- Intrekbare messing piton
- Piton P inox
- Piton gazon inox
- Piton huls inox / alu
- Cabiclic
- Plastic pin
- Inox omhulsel

Maximale afmetingen zwembad:

11 m x 5 m

TYPE	PRIJS / M ²
Khios	€ 17,93

WINTER

1
SEIZOEN
GARANTIE

STANDAARD BEVESTIGING



- Piton P inox
- Doorlopende elastiek

OPTIES ANDERE BEVESTIGINGSMATERIALEN

- Intrekbare messing piton
- Piton recht
- Piton gazon inox
- Piton huls inox / alu
- Piton vast inox
- Plastic pin
- Inox omhulsel
- Sandow Cabiclic

Maximale afmetingen zwembad:

11 m x 5 m

TYPE	PRIJS / M ²
Mykonos	€ 20,64

WINTERAFDEKKINGEN

DELOS

Ondoorzichtige winterafdekking

EIGENSCHAPPEN

- Gecoat weefsel 580 g / m²
- Assemblage door hoogfrequentie lassing
- Zoom gelast op de omtrek met een oog (voorzien elke 1,2 m)
- Bevestiging d.m.v. sandows (snelbinders) rondom en pitons P inox
- Rooster voor afvoer van het regenwater met UV-bescherming aan de onderzijde
- Overloop: 0,70 m voor baden tot 70 m² en 0,80 m voor baden vanaf 70 m²

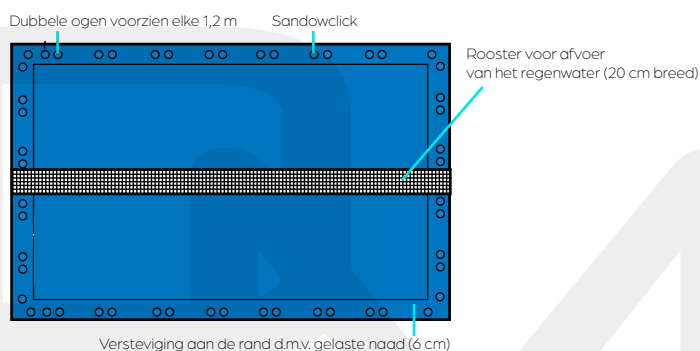

WINTERAFDEKKINGEN

MENUIRES

Filtreerbare winterafdekking

EIGENSCHAPPEN

- Gewezen polypropyleendraad 150 g / m²
- Assemblage door weving
- Riem van 0,55 m onderaan de afdekking
- Versteviging van de omtrek d.m.v. opgenaaide riemen
- Halve maan oog voorzien elke 1,5 m
- Bevestiging d.m.v. sandows omtrek en pitons P inox
- Niet voor overloopzwembaden
- Overloop: 0,70 m voor baden tot 70 m² en 0,80 m voor baden vanaf 70 m²



140

+32(0)495/790.892.

www.dmaxs.be

STANDAARD BEVESTIGING



- Piton P inox
- Sandowclick

OPTIES ANDERE BEVESTIGINGSMATERIALEN

- Intrekbare messing piton
- Piton recht
- Piton gazon inox
- Piton huls inox / alu
- Piton vast inox
- Plastic pin
- Inox omhulsel
- Sandow omtrek

Maximale afmetingen zwembad:

12 m x 6 m

TYPE	PRIJS / M ²
Delos	€ 23,35

WINTER
AFNEMEND

|

2
SEIZOEN
GARANTIEWINTER
AFNEMEND

|

2
SEIZOEN
GARANTIE

STANDAARD BEVESTIGING



- Piton P inox
- Doorlopende elastiek

OPTIES ANDERE BEVESTIGINGSMATERIALEN

- Intrekbare messing piton
- Piton recht
- Piton gazon inox
- Piton huls inox
- Piton vast inox
- Plastic pin
- Inox omhulsel
- Sandow Cabclic

Maximale afmetingen zwembad:

12 m x 6 m

TYPE	PRIJS / M ²
Menuires	€ 21,07

max@dmaxs.be

STAVENAFDEKKINGEN

SECURIT POOL STAVENAFDEKKINGEN

Voor ieder seizoen

EIGENSCHAPPEN

- Volledige bescherming van het water: zowel in de zomer als de winter, voor een proper zwembad
- Conform volgens de norm NF P 90-308 met betrekking tot veiligheidszeilen tegen verdrinking in ingegraven baden
- Eenvoudige bediening d.m.v. handmatige oproller / zwengel (of gemotoriseerd in optie)
- Verwarmt het water van uw bad in solar uitvoering tijdens de zomermaanden en vermindert de ontwikkeling van algen in ondoorzichtige winterversie

7 (MATTE) KLEUREN

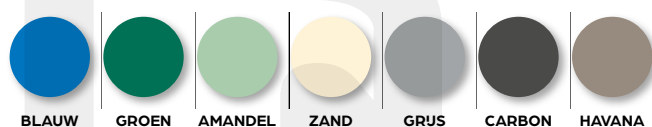

Deze kleuren worden geleverd met zandkleur op de onderkant om de verkleuring van de boordstenen te vermijden.



TYPE	MAX. BREEDTE	PVC	STANDAARD OVERLOOP	STANDAARD BEVESTIGING	GARANTIES BRUTOPRIJS	PRIJS / M ²
Excel Discover	6 m	Gecoat 580 g / m ²	25 cm rondom	Piton huls inox / alu	3 jaar (degressief)	€ 46,83
Access	6 m	Gecoat 580 g / m ²	25 cm rondom	Piton huls inox / alu	3 jaar compleet	€ 63,93
Luxury Pro	6 m	Gecoat 650 g / m ²	30 cm rondom	Piton huls inox / alu	3 jaar compleet	€ 77,25

CALCULATIE

oppervlakte:

(max. lengte + 0,5 m (Luxury Pro + 0,6 m)) x (max. breedte + 0,5 m (Luxury Pro + 0,6 m)) x prijs m²

Afmetingen m² afronden naar 0,10

transport: € 210

optie productie TOP 8

(8 werkdagen zonder transport = +15% op eenheidsprijs)

trappen:

forfait bestaande uit het materiaal + opmaak
(boven 5 m² = op aanvraag)



uitsparing voor trap (alle kleuren):
€ 83,00 per eenheid

standaard geleverd met
vervangprofielen voor boordstenen

uitsparing voor trap (alle kleuren):
€ 179,20 per eenheid

SECURIT POOL EXCEL DISCOVER

Het meest economische model

Spanriem aan zijde opslagzone
met inox anti-lift bevestigingsring



Materiaal: Gecoat PVC 580 g / m²
Boordstenen: Zandkleurig

Ruw gesneden
op de lengtes



Spanriem met inox
rotel aan zijde oproller



Verankering op de grond d.m.v. pitons huls inox-alu en
spanriemen met inox rotels garanderen een perfecte spanning



Piton huls
inox-alu

EIGENSCHAPPEN

- Assemblage door hoogfrequentie lassing
- Ruw gesneden op de lengtes
- Vasthouden van het systeem door middel van geanodiseerde aluminium buizen
- Spanriemen langs de breedtes
- Gat(en) voor het verwijderen van regenwater
- Geleverd met 1 of 2 opvouwbare manuele zwengel(s) volgens maat
- Overloop: 0,5 m voor alle baden
- Op specifieke aanvraag: minimale overloop van 0,4 m opgelegd door de norm
- Enkel zwarte riemen

RECHTHOEKIGE MODELLEN MET OF ZONDER TRAP

Gecoat PVC 580 g / m² (0,95 kg / m² eindproduct)

Deze berekeningen van het gewicht zijn indicatief en op basis van een bad van 10 x 5 m

TYPE	PRIJS / M ²
Excel Discover	€ 46,83

SECURIT POOL ACCESS

De beste prijs/kwaliteit verhouding

Spanriem aan zijde opslagzone en lateraal verstelbaar met inox anti-lift bevestigingsring

Materiaal: Gecoat PVC 580 g / m²
Boordstenen: Zandkleurig met uitwisselbare anti-slijtage strips over de 2 lengtes

Zoom gelast op de lengtes met spanriemen anti-hef



Spanriem met inox ratel en inox S-haken die lateraal verstelbaar zijn langs de oprolzijde

Piton huls
inox-alu

EIGENSCHAPPEN

- Assemblage door hoogfrequentie lassing
- Zoom gelast op de lengtes met spanriemen anti-hef
- Uitwisselbare anti-slijtage strips op de 2 lengtes voor de rechthoekige afdekkingen met of zonder trap
- Vasthouden van het systeem door middel van geanodiseerde aluminium buizen
- Spanriemen langs de breedtes en lateraal verstelbaar met inox S-haken
- Gat en voor het verwijderen van regenwater
- Geleverd met 1 of 2 opvouwbaar manuele zwengel(s) volgens maat
- Overloop: 0,5 m voor alle baden
- Op specifieke aanvraag: minimale overloop van 0,4 m opgelegd door de norm
- Riemen leverbaar in dezelfde kleur als de afdekking

RECHTHOEKIGE & SPECIALE MODELLEN

Gecoat PVC 580 g / m² (1,10 kg / m² eindproduct)

Uitwisselbare zandkleurige anti-slijtage strips op de lengtes voor de rechthoekige afdekkingen

TYPE	PRIJS / M ²
Access	€ 63,93

SECURIT POOL LUXURY PRO

Afgevlakte staven op uiteinde

Spanriem met inox ratel en inox S-haken die lateraal verstelbaar zijn langs de oprolzijde

Materiaal: Gecoat PVC 650 g / m²
Boordstenen: Zandkleurig met uitwisselbare anti-slijtage strips over de 2 lengtes

Zoom gelast op de lengtes met spanriemen anti-hef

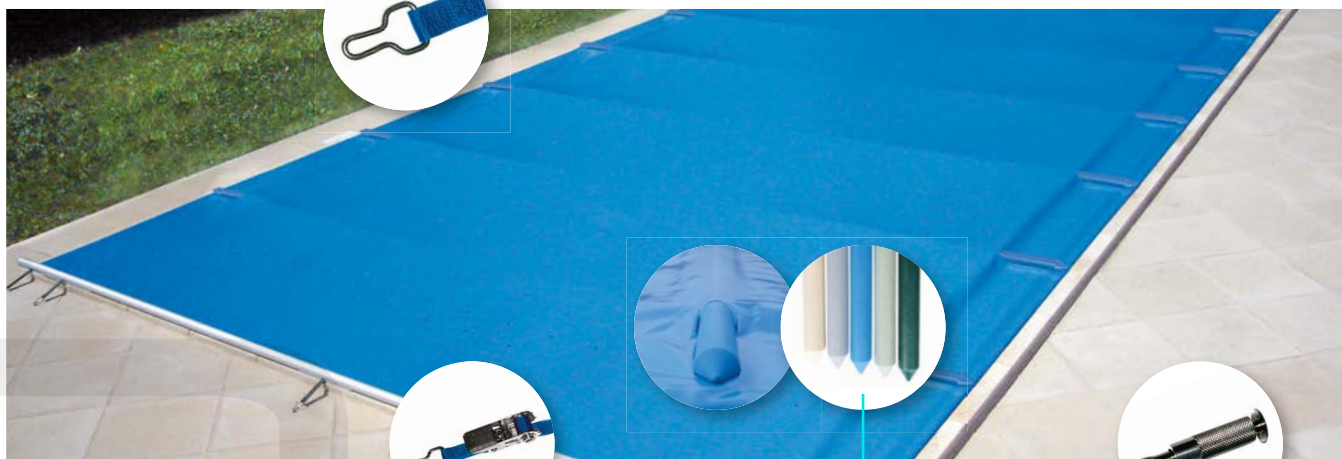

Spanriem aan zijde opslagzone en lateraal verstelbaar met inox anti-lift bevestigingsring

Verankering op de grond d.m.v. pitons huls inox-alu en spanriemen met inox ratels garanderen een perfecte spanning

(Gekleurde) afgevlakte tippen

Piton huls inox-alu

Geleverd met nieuwe manuele oproller hoog rendement

EIGENSCHAPPEN

- Zoom gelast op de lengtes met spanriemen anti-hef
- Uitwisselbare anti-slijtage strips op de 2 lengtes voor de rechthoekige afdekkingen met of zonder trap
- Vasthouden van het systeem door middel van geanodiseerde aluminium buizen
- Spanriemen langs de breedtes en lateraal verstelbaar met inox S-haken
- Gat en voor het verwijderen van regenwater
- Geleverd met 1 of 2 opvouwbaar manuele zwengel(s) volgens maat
- Overloop: 0,6 m voor alle baden
- Installatie op platte boordstenen ter voorkoming van krassen
- Riemen leverbaar in dezelfde kleur als de afdekking

ENKEL VOOR RECHTHOEKIGE MODELLEN

Gecoat PVC 650 g / m² (1,20 kg / m² eindproduct)

Deze berekeningen van het gewicht zijn indicatief en op basis van een bad van 10 x 5 m

Uitwisselbare zandkleurige anti-slijtage strips op de lengtes voor de rechthoekige afdekkingen

Geleverd met afgevlakte staven op uiteinden voor een nog efficiëntere behandeling van de afdekking en een perfecte esthetiek. De inox S-haken staan een eenvoudige en snelle handeling toe, maar tevens ter preventie van elke verstoring van de spanningbandjes.

TYPE	PRIJS / M ²
------	------------------------

Luxury Pro | € 77,25

MOTORISATIE STAVENAFDEKKINGEN

VEKTOR 1

Snel, eenvoudig en moeiteloos oprollen van uw Securit Pool stavenafdekking

**WERKWIJZE**

Deze moter rolt heel eenvoudig het veiligheidszeil op in **3 minuten**.

Enmaal het vierkante opwikkelstelsel geïnstalleerd is in de Vektor 1, plaatst u deze in de buis van het veiligheidszeil. Het opwickelen van het zeil is eenvoudig door te drukken op de afstandsbediening.

Enmaal het veiligheidszeil volledig is opgerold, drukt u op de functie 'Reverse' aan de zijde van de wielen om deze los te maken van de Vektor 1. Na het oprollen van het veiligheidszeil, kan u de Vektor 1 opladen aan zijn muurbeugel. Praktisch!

REF	OMSCHRIJVING	PRIJS
D60MAM7N	Vektor 1 (in combinatie met afdekzeil)	€ 1.175,00

HEATCOVER®

De ecovriendelijke keuze voor het besparen van water, energie en kosten



HEATCOVER® VLOEIBARE AFDEKKING PRODUCTEN

HeatCover® biedt duurzame oplossingen voor zwembaden. De producten zijn gemakkelijk te installeren en te doseren. In tegenstelling tot de meeste andere vloeibare afdekking producten is HeatCover® direct te gebruiken, zonder eerst te hoeven schudden! Daardoor is het geschikt en aan te raden om te doseren middels een automatische doseerpomp. HeatCover® biedt zowel vloeistof als doseerapparatuur.

WAT ZIJN DE VOORDELEN?

1. Duurzaam zwembad door minder verbruik van:
 - (Drink)water
 - Gas
 - Electriciteit (binnenbad)
2. Verlagen van kosten
3. Bijkomende voordelen:
 - Langer plezier van open zwembad (07.00 – 22.00)
 - Minder chemicaliën
 - Minder plastic afval (dan rolluik)
 - Minder onderhoud en lagere kosten (dan rolluik)



Buitenzwembaden

Buitenbaden in warme seizoenen zijn geholpen doordat HeatCover® de waterverdamping door de zon laat afnemen tot 50%. In frisse seizoenen en nachten zullen eigenaren van buitenzwembaden ook het warmteverlies tegen kunnen gaan en zo energie besparen.

Binnenzwembaden

Eigenaren van binnenbaden hebben naast het tegengaan van water- en energieverlies het extra voordeel dat HeatCover® de luchtvochtigheid in de zwembadruimtes aanzienlijk doet afnemen. Daardoor verbruiken de luchtventilatiesystemen een stuk minder energie.

WAT IS HET?

De HeatCover® vloeibare afdekking is in verschillende verpakkingen verkrijgbaar. U kiest afhankelijk van type zwembad/zwemvijver, dosering, grootte van zwembad of zwemvijver en lengte van het zwemseizoen. De verpakkingen bevatten duidelijke uitleg.

HeatCover® vloeibare afdekking is samengesteld uit intelligente moleculen die:

- lichter zijn dan water en daardoor naar het oppervlakte drijven
- zich verspreiden over de gehele oppervlakte
- een hoger kookpunt hebben dan water waarmee de waterverdamping wordt afgeremd

De HeatCover® moleculen zijn erg klein (2 miljoen keer kleiner dan 1 ml) en transparant. Ze worden via een doseerpomp via het waterleidingsysteem van het zwembad geïnjecteerd in het water. Aangekomen in het zwembad drijven de HeatCover® moleculen naar boven tot op de oppervlakte en zullen ze zich verspreiden en verbinden tot een uniforme monolaag. Door het wateroppervlakte overal af te dekken en het hogere kookpunt dan water zal HeatCover® de waterverdamping met circa 50% laten afnemen.

HeatCover® is 100% biologisch afbreekbaar.

Het werkt continue, maar verdampt na 50 uur op natuurlijke wijze in de vorm van H₂O en CO₂.

Er blijven geen resten achter.

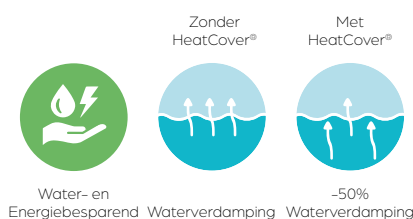

DE OPLOSSING VOOR ALLE TYPES ZWEMBADEN EN ZWEMVIJVERS

- Duurzame oplossing
- Slimme oplossing
 - Compleet
 - Afgestemd op uw bad

CHEMICALIËN

HEATCOVER®

De ecovriendelijke keuze voor het besparen van water, energie en kosten

**HET PROBLEEM VAN ZWEMBADEN: WATER- EN ENERGIEVERLIES****10%**

veroorzaakt door contact van water met de wand en bodem van het zwembad (warmtetransfer)

20%

warmtetransfer in de lucht

5%

toevoeging water na verdamping

65%

verdamping

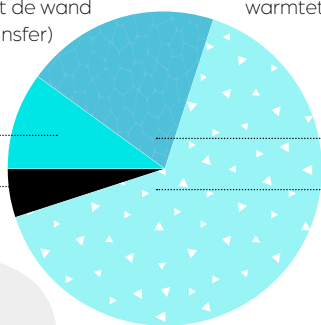
**PROMO**

Nieuwe dealers die 2 dozen HeatCover® 5 l bestellen, ontvangen gratis een Product Display compleet + folder set

**DE HEATCOVER® OPLOSSING**

Waterverbruik zonder vs met HeatCover® in m³ per week

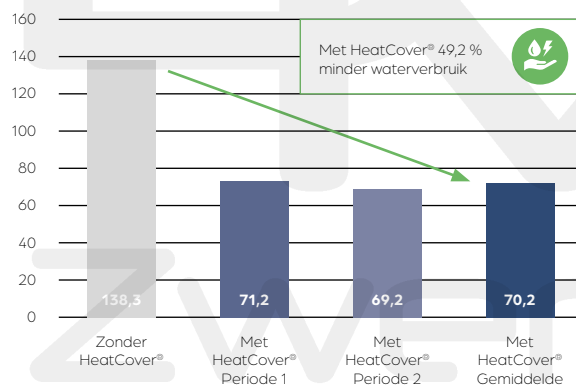

Gasverbruik zonder vs met HeatCover® in m³ per week

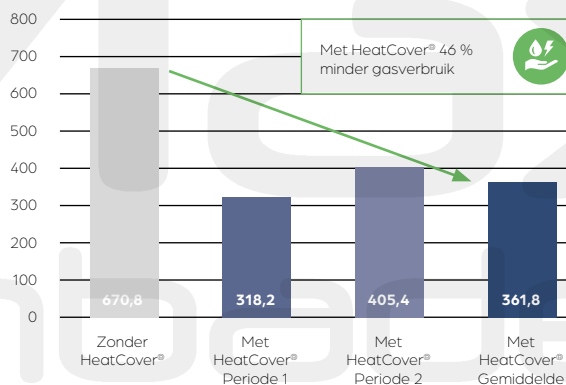
**HEATCOVER® VLOEISTOF + HEATCOVER® DOSEERAPPARATUUR = OPLOSSING ALLE ZWEMBADEN**

REF	OMSCHRIJVING	PRIJS
09035001	HeatCover® 5 l	4 € 169,00
09035002	HeatCover® 25 l	1 € 910,00



REF	OMSCHRIJVING	PRIJS
09035003	HeatCover® doseerpomp basis	1 € 198,16
09035004	HeatCover® injectiedarm	1 € 23,83
09035005	HeatCover® anti lekbak wit	10 € 97,16
09035006	HeatCover® anti lekbak zwart	10 € 97,16
09035007	Opzuigglans met afsluitdop 5 l	1 € 75,74
09035008	Opzuigglans met afsluitdop 20/25 l	1 € 124,19
09035009	HeatCover® Pro doseertank	1 € 1.334,98
09035010	HeatCover® Pro doseerpomp	1 € 1.202,85
09035014	Drijvende skimmer	1 € 435,42



BLUEPLUS COVERS

Ingebouwde automatische rolluiken op maat



ALLES WAT JE NODIG HEBT VOOR HET AFDEKKEN VAN JE ZWEMBAD

Onze **blueplus COVERS** zijn uitermate kwalitatief en gebruiksvriendelijk om alle types zwembaden af te dekken.

Ze hebben meerdere functies:

- Een aanzienlijke energiebesparing opleveren
- De veiligheid van het zwembad verhogen
- Onderhoud aan het zwembad verminderen

Om aan al deze eisen te voldoen kiest **blueplus COVERS** voor hoogwaardige materialen met als resultaat een veelzijdig aanbod geschikt voor bouwkundige of monobloc zwembaden. Wij bieden als installateur een ruime waaier aan op- en inbouw mogelijkheden voor een perfect esthetische afwerking. Door onze jarenlange expertise hebben wij voor elk type zwembad een oplossing.

De **blueplus COVERS** collectie heeft een ruim aanbod aan lamellen in PVC en Polycarbonaat. Daarnaast beschikken we ook over PC solar lamellen die door het economisch en ecologisch verwarmen een aanzienlijke winst kunnen opleveren.

Aarzel niet om uw projecten met ons te bespreken. Wij ondersteunen met de juiste service, begeleiding en opleiding. Ons team staat klaar om u een overzicht te bezorgen van onze mogelijkheden en hierna een gepaste offerte op te stellen.



VOORDELEN

- Energiewinst
 1. Werkt isolerend = minder verdamping
 2. Minder verdamping = minder verbruik van chemicaliën
 3. Minder energieverbruik = warmte blijft behouden
 4. Solar lamellen = geven extra warmte aan het water

Door gebruik te maken van **blueplus COVERS** draag ook jij bij aan het reduceren van CO₂ uitstoot!
- Veiligheid

Onze **blueplus COVERS** maken het veiliger voor kinderen en huisdieren.
- Minder onderhoud

De **blueplus COVERS** zorgen er ook voor dat je zwembadwater proper blijft. Lamellen houden nu eenmaal meer vuil tegen waardoor je minder snel je filter zal moeten reinigen.
- Esthetiek

Onze **blueplus COVERS** zijn de kers op de taart en maken het project volledig.

COVERS

BLUEPLUS COVERS

Ingebouwde automatische rolluiken op maat

**EIGENSCHAPPEN**

Een zwembadafdekking is één van de belangrijkste producten van het zwembad. Daarom verdient de keuze van de afdekking alle aandacht. Een goed functionerende afdekking zal het plezier van het zwembad sterk verhogen. Door de zeer hoogwaardige kwaliteit heeft de afdekking een lange levensduur. Dit wordt bereikt door de extra UV-bescherming, hagelbestendigheid en optimale profielgeometrie.

De verschillende lamellen onderscheiden zich in kleur maar ook in eigenschappen: isoleren, verwarmen en het verminderen van algengroei. Welke lamel de juiste is hangt af van een aantal factoren: ligging van het bad (binnen of buiten, zon of schaduw), gewenste functionaliteiten (enkel isoleren of ook verwarmen), budget en smaak.

ISOLEREN

Door het afdekken van het wateroppervlak verdampt het verwarmde zwembadwater niet. De warmte blijft in het bad behouden. Met de verdamping van het water, verdwijnen ook de chemicaliën. Met een afdekking bespaar je dus niet alleen op de stookkosten maar ook op water en chemicaliën.

SOLARWERKING



Solarlamellen verwarmen het water doordat de zon door de transparante bovenzijde de zwarte onderzijde verwarmd. Dit kan wel tot 10°C verschillen! Een zwembad met automatische lamellenafdekking bespaart ca. 50% energiekosten en met solarlamellen tot wel 80%. Bijverwarmen gedurende het seizoen wordt dan normaliter overbodig.

ANTI-ALG

Algengroei ontstaat door de combinatie zonlicht en stilstaand water. Door een donkere kamer in de haakverbinding, vormen zich bijna geen algen meer in de lamellen, omdat licht het stilstaande water niet meer bereikt. Door het toepassen van deze Premium lamellen blijft de afdekking veel langer schoon.

BUDGET

De prijs voor een lamellenafdekking is natuurlijk afhankelijk van de afmetingen van het bad. PVC witte en grijze lamellen isoleren perfect, Polycarbonaat solarlamellen verwarmen het water en Premium lamellen verminderen de groei van algen. De keuze voor deze extra opties bepalen de totaalprijs. Deze opties zijn overzichtelijk ingedeeld in drie verschillende prijsklassen: Standard, Comfort en Premium.

OMSCHRIJVING	 ISOLEREN	 VERWARMEN	 ANTI-ALG	 BUDGET
Comfort PVC lamellen	+++		++	€
Comfort TRI Polycarbonaat solar lamellen	+++	+++	+	€€
Comfort TRI Polycarbonaat transparant lamellen	+++	+		€€
Premium TRI Polycarbonaat Anti-Alg lamellen	+++	+++	++++	€€€

BLUEPLUS COVERS – LAMELLEN

Ingebouwde automatische rolluiken op maat



TECHNISCHE KENMERKEN

Het zijn de details die het verschil maken. Bij het ontwikkelen van de perfecte zwembadlamel zijn levensduur, functionaliteit en prijs de basis. De vormgeving en gebruikte materialen van onze **blueplus COVERS** zijn uniek en maken van een kunststof profiel een duurzame zwembadafdekking.

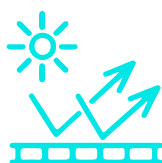

UV-RESISTENT DOOR TRI-EXTRUSIE

Middels TRI-extrusie wordt er een extra beschermingslaag op de lamellen aangebracht. Deze voorkomt i.c.m. de ingebouwde UV-absorbers dat het Polycarbonaat zijn mechanische eigenschappen, zoals hoge slagvastheid, verliest. Dit gaat veroudering tegen en is belangrijk voor de hagel- en krasbestendigheid. Zowel de Polycarbonaat lamellen in Comfort en Premium zijn uitgevoerd in Tri-extrusie.

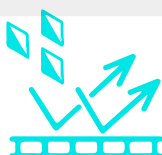

HAGELRESISTENT

In veel landen zijn zomerse hagelstormen verantwoordelijk voor schade aan auto's, daken maar ook aan zwembadafdekkingen. In Zwitserland bijvoorbeeld is een certificering nodig om je afdekking te kunnen verzekeren. Diverse Polycarbonaat lamellen van **blueplus COVERS** zijn getest en gecertificeerd in een officieel testinstituut in Zwitserland en hebben daarbij zeer goede resultaten behaald. Dat betekent dat de lamellen geen functionele schade oplopen bij hagelstenen vanaf 30 mm met een valsnelheid van 110 km per uur. De afzonderlijke resultaten worden per profiel benoemd.



EINDDOPPEN

blueplus COVERS sluit haar lamellen waterdicht af met een einddop met silicone. Op deze manier ontstaat een veilige, flexibele en betrouwbare afdichting. De Polycarbonaat einddoppen zijn speciaal ontworpen om sneller te drogen (=kortere levertijd) en hebben een opening in de haak om zo watercirculatie te bevorderen en algenvorming te verminderen.



HAAKVERBINDING

De dubbele haakverbinding van de lamellen zorgt voor een stabiele en veilige sluiting van de afdekking en een sterke verbinding tussen de lamellen. Oprollen in beide richtingen is mogelijk.

Roldiameters op een buis van 139,7 mm

Afdekkingslengte	Aantal lamellen	Buis 139,7 mm diameter
6 meter	100	405 mm
7 meter	117	435 mm
8 meter	133	455 mm
9 meter	150	485 mm
10 meter	167	505 mm
11 meter	183	530 mm
12 meter	200	545 mm
13 meter	217	565 mm
14 meter	233	590 mm
15 meter	250	605 mm
16 meter	267	625 mm
17 meter	283	635 mm
18 meter	300	655 mm
19 meter	317	670 mm
20 meter	333	690 mm

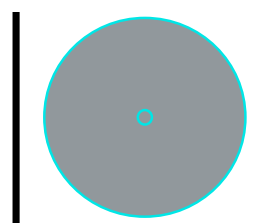
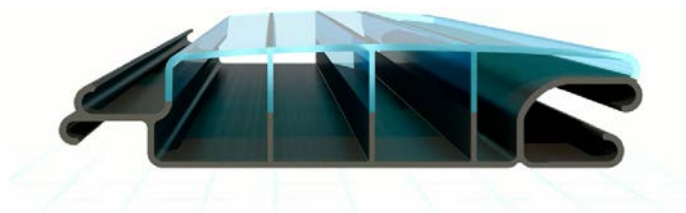

COVERS

BLUEPLUS COVERS – LAMELLEN

Ingebouwde automatische rolluiken op maat



DESIGN

COMFORT



Het Comfort profiel is het standaard 60 mm profiel in Polycarbonaat en PVC wit en grijs. Hoogte 14 mm en een opwaartse kracht van 8,14 kg/m. Perfecte geometrie om elk ander profiel te kunnen vervangen. Vanwege het compacte formaat is deze lamel toepasbaar in elke situatie, zowel in nieuwbouw als renovering, bovengronds of onder water gemonteerd.

PREMIUM



Het Premium profiel is ook 60 mm breed en heeft een extra donkere kamer zodat er minder algenvorming op kan treden in de haakverbinding. Het Premium profiel in Polycarbonaat Solar is verkrijgbaar in verschillende kleuren. Het is 15 mm hoog en heeft dus een grotere totale roldiameter. Door de extra afgesloten kamer is de opwaartse kracht ook hoger: 9,6 kg/m. Houdt hier rekening met bij vervangingen.

PVC

PVC lamellen in wit of grijs worden al sinds de jaren 80 toegepast op zowel privé- als openbare zwembaden. Een PVC lamel is een basislamel voor een instapprijs wanneer isolatie het hoofddoel is. Daarom noemen we dit het Standard profiel. Voor zowel binnen- als buitenzwembaden geschikt. Overige kleuren op aanvraag leverbaar.

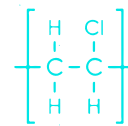

POLYCARBONAAT

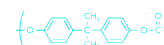

Polycarbonaat TRI-extrusie lamellen hebben een hoge slagvastheid, taaierheid en UV-bestendigheid. Ze zijn zowel tegen extreem hoge als extreem lage temperaturen bestendig, door de TRI-extrusie toplaag. Vooral geschikt voor buitenbaden. **blueplus COVERS** Polycarbonaat lamellen zijn er in twee profielen: Comfort en Premium en in diverse solar en transparante kleuren.

MODELLEN

PVC

60 mm x 14 mm



REF	OMSCHRIJVING	PRIJS / M ²
09081001	PVC lamel wit	€ 65,00
09081002	PVC lamel grijs	€ 65,00



POLYCARBONAAT

60 mm x 14 mm



REF	OMSCHRIJVING	PRIJS / M ²
09081003	TRI Polycarbonaat lamel solar / metallic silver	€ 140,00
09081004	TRI Polycarbonaat lamel solar / dark blue	€ 140,00
09081005	TRI Polycarbonaat lamel solar / black	€ 140,00

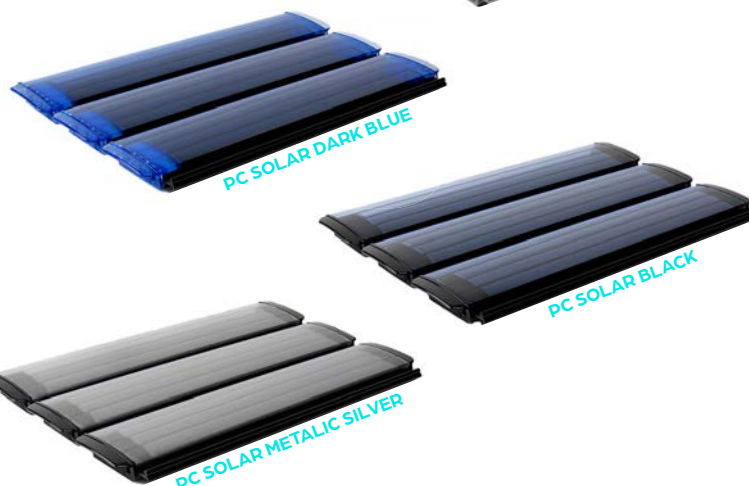

ANTI-ALG

Polycarbonaat TRI-extrusie

60 mm x 15 mm



REF	OMSCHRIJVING	PRIJS / M ²
09081006	Anti-Alg Polycarbonaat lamel solar / metallic silver	€ 180,00
09081007	Anti-Alg Polycarbonaat lamel solar / dark blue	€ 180,00
09081008	Anti-Alg Polycarbonaat lamel solar / black	€ 180,00

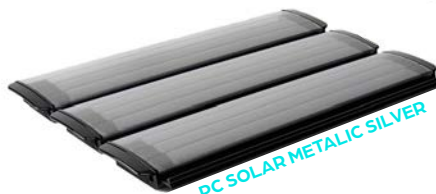

REF	OMSCHRIJVING	PRIJS
09081009	Premium bevestigingslint met haakprofiel	€ 22,85



BLUEPLUS COVERS – MOTOR EN STURING

Ingebouwde automatische rolluiken op maat



MOTOREN EN STUURKASTEN

De keuze voor buismotoren is voor **blueplus COVERS** van primordiaal belang. De motor is het hart van de afdekking en zal zorgen voor een lange levensduur van de zwembadafdekking. Als fabrikant bieden we onze klanten de keuze uit 2 mogelijkheden voor motor en stuurkast: de Standard uitvoering en de Premium motor.

STANDARD

Onze Standard buismotor is van Europese makelij en bewijst reeds sinds de jaren 90 zijn diensten in de markt van zwembadafdekkingen. Uiterste betrouwbaarheid, compleet assortiment, motoren voor elk type montage, IP68 waterdicht,... zijn enkele van de belangrijkste vereisten die we steeds voorop zetten.

Voordelen

- 100% waterdichte PVC-behuizing (stikstof intern gevulde motor)
- Vaste as gemaakt van 316 L roestvrij staal
- Voor- en achterflenzen aangepast aan de behoeften van de klant
- IP68-afdichting voor ondergedompelde montage (LNE L031725-certificering)
- Magnetische veiligheidsrem voor absoluut behoud van de stationaire positie - CPS-patent
- Mechanische eindschakelaars, ongevoelig voor parasitaire stromen - MLS-patent
- Koppel 250 Nm (op aanvraag zwaardere koppel mogelijk volgens afmetingen zwembad en inbouwdiepte)
- Rotatiesnelheid: 4tr / min
- Stroom: 9 A
- Voedingsspanning: 24V DC
- Nominale stroomvoorziening: 10 A



Stuurkast

De Standard stuurkasten zijn het resultaat van 10 jaar ontwikkeling en continue verbeteringen. Zeer eenvoudig te gebruiken, gemakkelijk in te stellen, aangepast aan de specifieke kenmerken van elk zwembad. Deze stuurkasten bieden alle nuttige functies voor het beheer van motoren voor zwembadafdekkingen in een compact formaat. Zoals bij alle andere producten, zijn ook onze stuurkasten 100% in de fabriek getest.

- Voeding 230V AC – 50/60 Hz
- Motoruitgang: 30VDC onbelast, 24VDC belast
- Externe AAN / UIT schakelaar
- Overstroombeveiliging door zekering
- Overspanningsbeveiliging
- Thermische beveiliging
- Vereenvoudigde aansluitingen
- Meegeleverde kabelwartels
- IP50

REF	OMSCHRIJVING	PRIJS
09079001	blueplus Standard inbouwmechanisme 1100 tot 4000 mm breedte	€ 3.982,16
09079002	blueplus Standard inbouwmechanisme 4000 tot 5000 mm breedte	€ 4.092,40
09079003	blueplus Standard inbouwmechanisme 5000 tot 6000 mm breedte	€ 4.192,40
09061001	blueplus Standard RVS inbouwset plagebalk + buismotor incl. dichtingen	€ 455,00
09063004	blueplus Standard afstandsbediening en ontvanger	€ 336,00
09063005	blueplus Standard radiogestuurd klavier met muurbeugel	€ 326,00
09063006	blueplus Standard Bluetooth ontvanger voor smartphone	€ 362,17



COVERS

BLUEPLUS COVERS – MOTOR EN STURING

Ingebouwde automatische rolluiken op maat

**PREMIUM**

Sinds 2003 wordt de Premium buismotor ontwikkeld en geproduceerd, evenals de daarvoor geschikte besturingen. De motoren garanderen vanwege hun hoge rendement en de verschillende beschikbare vermogens een energie-efficiënt gebruik.

De beste aandrijvingen voor onder water

De motoren zijn met stikstof gevuld en daarom absoluut waterdicht. Aangezien de motoren weinig plaats innemen, kunnen ze samen met de wikkelas en de lamellen onopvallend in een rolluikschacht onder de waterspiegel worden gemonteerd. De aandrijvingen worden van hoogwaardig RVS gemaakt en voldoen aan de beschermingsgraad IP68, die voor zwembaden geldt. De aandrijvingen worden met vertragingskasten uit eigen productie voorzien en voldoen aan de beschermingsgraad IP68. Ze onderscheiden zich door de kleine diameter van de behuizing en zijn geschikt voor alle soorten zwembaden.

Al onze Premium motoren genieten van een uitzonderlijke garantie van 5 jaar!

Voordelen

- Hoog rendement
- 24 V-gelijkstroommotor
- Magnetische encoder op de motoras
- Zeer lage geluidsproductie
- Langzame aankomst bij de eindpositie
- Geen verplaatsing van de eindposities
- Inzetbaar tot 3 m diepte
- 2 afdichtingsringen op de aandrijf-as
- RVS behuizing (1.4571 of 1.4404 volgens DIN EN10088-2)
- RVS aandrijf-as (1.4571 of 1.4404 volgens DIN EN10088-2 Groep 2)

Kenmerken

- Aansluitspanning: 24V
- Nominaal draaimoment: 250Nm
- Nominaal toerental: 2,2
- Nominale stroom: 8,8
- Nominaal vermogen: 186
- Beschermingsgraad: IP68

Stuurkast

Met de besturing kunt u de aandrijving gemakkelijk bedienen.

De besturing maakt een nauwkeurige positionering van de afdekking mogelijk en kan gemakkelijk aan uw situatie worden aangepast.

- Hoog rendement
- Nauwkeurige positionering van de afdekking
- Geen verplaatsing van de eindposities
- Past bij Smart Homes
- Zeer hoge betrouwbaarheid
- Eenvoudige bediening
- Slechts 2 W verbruik bij vrijloop



REF	OMSCHRIJVING	PRIJS
09079004	blueplus Premium inbouwmechanisme 1100 tot 4000 mm breedte	€ 5.978,65
09079005	blueplus Premium inbouwmechanisme 4000 tot 5000 mm breedte	€ 6.138,73
09079006	blueplus Premium inbouwmechanisme 5000 tot 6000 mm breedte	€ 6.178,65
09061004	blueplus Premium RVS inbouwset plagebalk + buismotor incl. dichtingen	€ 455,00
09079009	blueplus Premium 2-kanaals afstandsbediening en ontvanger	€ 323,81
09079010	blueplus Premium 4-kanaals afstandsbediening en ontvanger	€ 611,65



BLUEPLUS COVERS – PLAGEBALK

Ingebouwde automatische rolluiken op maat

ACCESOIRES

INBOUW ONDER WATER TERRAS / ONDIEP ZONE / PLAGE

De meest gekozen inbouwmanier van de afgelopen jaren is toch wel "het waterterras" of "plage". Een zeer stijlvolle en elegante manier om het lamellendeck uit het oog te onttrekken in opgerolde positie. Dit systeem is zowel toe te passen bij nieuwe zwembaden als zwembadrenovaties. Het oprolsysteem met lamellen wordt geïntegreerd onder de eerste trede van de inlooptrap of ondiepe waterzone ook wel waterterras of plage genoemd.

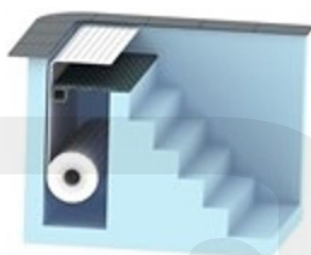

blueplus COVERS biedt diverse afwerkingsopties. In combinatie met ons uniek design van RVS/INOX 316L draagbalk en onze eigen lamelgeleiding wordt het automatische oprolsysteem onzichtbaar geïntegreerd in uw zwembad. Deze inbouwwijze kan zowel bij skimmer- als overloopbaden worden toegepast. Grote voordelen van dit systeem zijn: uw bad oogt optisch groter aangezien u een groter wateroppervlak krijgt en u geeft uw zwembad een extra functie door het waterterras of plage waar u op kunt gaan zitten of liggen.

OOK VERKRIJGBAAR:

- Afstandsbediening
- Bediening rolluik via GSM door middel van bluetooth smartphone applicatie
- Lamellenreiniger
- Inbouwsets voor alle type zwembaden: beton, PS-blokken, monoblok,...
- Perronbeugels
- Skimmergeleiding
- Bevestigingsbanden met uniek koppelprofiel
- Kantelprofielen



REF	OMSCHRIJVING	PRIJS
09083001	blueplus plagebalk met geleiding RVS 316L – 100x100 mm	€ 303,00 / meter
09061002	blueplus inbouwset voor plagebalk (2 x steun voor balk + dichtingen + tegenflenzen)	€ 330,00 / set



Wat verwacht jij van onze **blueplus COVERS**?

We horen het graag. Zo kunnen we je in de toekomst nog beter vooruit helpen.

Laat maar komen via info@blueplus.be !

VERLICHTING



10

BLUEPLUS BRITE SMALL

Uitermate knap en discreet design



VOORDELEN

- Uitgerust met witte of RGB kleuren ledlamp
- Eenvoudig te plaatsen: wordt rechtstreeks op de inspuiter of stofzuigeraansluiting geschroefd
- Compatibel met elk zwembad
- Mogelijk in de trap te plaatsen

TECHNISCHE KENMERKEN

- Op bestaande inspuiter te schroeven (1 1/2")
- Kabel 24 meter
- Kleuren schijnwerper is van het type RGB
- Plug & Play
- Diameter schijnwerper 49 mm - dikte 6 mm
- Uitgerust met krachtige power leds
- Gebruik enkel onder water
- Kleurverandering door schakelaar of optionele afstandbediening en/of via Wifi module met Smartphone applicatie
- Afwerking naar keuze tussen 5 sierflenzen in 5 kleuren (standaard meegeleverd)

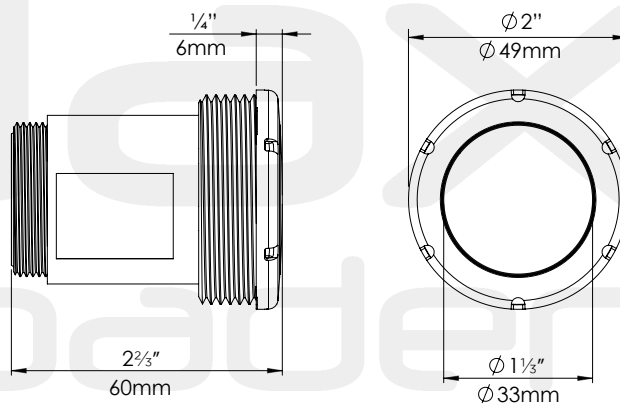

REF	OMSCHRIJVING	VOEDING	VERMOGEN	PRIJS
10052008	blueplus Brite Small RGB	12 V DC / 24 V DC	4,5 W	€ 457,56
10052009	blueplus Brite Small koud wit	12/24 V DC / 12 V AC	4,5 W	€ 457,56
10052010	blueplus Brite Small warm wit	12/24 V DC / 12 V AC	4,5 W	€ 457,56

LED VERLICHTING

BLUEPLUS BRITE MEDIUM

Strak design, de lamp voor ieder zwembad

**VOORDELEN**

- Uitgerust met witte of RGB kleuren ledlamp
- Eenvoudig te plaatsen: wordt rechtstreeks op de inspuiter of stofzuigeraansluiting geschroefd
- 2 uitvoeringen: voor beton/liner baden + een uitvoering voor monoblok zwembaden dmv meegeleverde inbouwdeel
- Compatibel met elk zwembad

TECHNISCHE KENMERKEN

- Op bestaande inspuiter te schroeven (1 1/2")
- Kabel 24 meter
- Kleuren schijnwerper is van het type RGB
- Plug & Play
- Diameter schijnwerper 87,5 mm – dikte 11,2 mm
- Uitgerust met krachtige power leds
- Kleurverandering door schakelaar of optionele afstandbediening en/of via Wifi module met Smartphone applicatie
- Afwerking met inoxflens mogelijk (standaard meegeleverd)

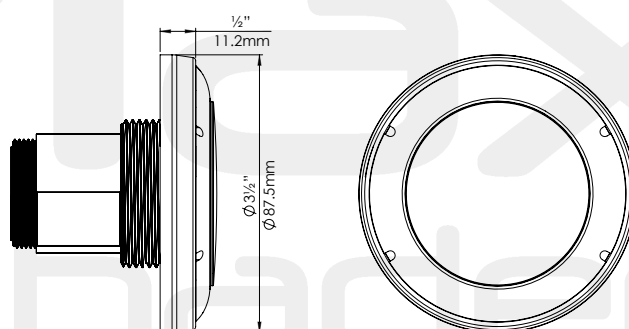

Uitvoering voor monoblok zwembaden

REF	OMSCHRIJVING	VOEDING	VERMOGEN	PRIJS
10052004	blueplus Brite Medium RGB	12 V DC / 24 V DC	6 W	€ 386,08
10052005	blueplus Brite Medium RGB (zonder kabel)	12 V DC / 24 V DC	6 W	€ 338,00
10052006	blueplus Brite Medium koud wit	12/24 V DC / 12 V AC	5 W	€ 386,08
10052007	blueplus Brite Medium warm wit	12/24 V DC / 12 V AC	5 W	€ 386,08
10052025	blueplus Brite Medium RGB voor monoblok	12 V DC / 24 V DC	6 W	€ 338,00
10052026	blueplus Brite Medium koud wit voor monoblok	12/24 V DC / 12 V AC	5 W	€ 386,08
10052027	blueplus Brite Medium warm wit voor monoblok	12/24 V DC / 12 V AC	5 W	€ 386,08



BLUEPLUS BRITE LARGE

Net dat tikkeltje meer



VOORDELEN

- Uitgerust met witte (koud of warm wit) of RGB kleuren ledlamp
- Eenvoudig te plaatsen: wordt rechtstreeks op de inspuiter of stofzuigeraansluiting geschroefd
- 2 uitvoeringen: voor beton/liner baden + een uitvoering voor monoblok zwembaden dmv meegeleverde inbouwdeel
- Compatibel met elk zwembad

TECHNISCHE KENMERKEN

- Op bestaande inspuiter te schroeven (1 1/2") of monoblok versie met inbouwdeel
- Kabel 24 meter
- Kleuren schijnwerper is van het type RGB
- Plug & Play
- Diameter schijnwerper 137 mm
- Uitgerust met krachtige leds
- Gebruik enkel onder water
- Kleurverandering door schakelaar of optionele afstandbediening en/of via Wifi module met Smartphone applicatie
- Afwerking met inoxflens mogelijk (standaard meegeleverd)

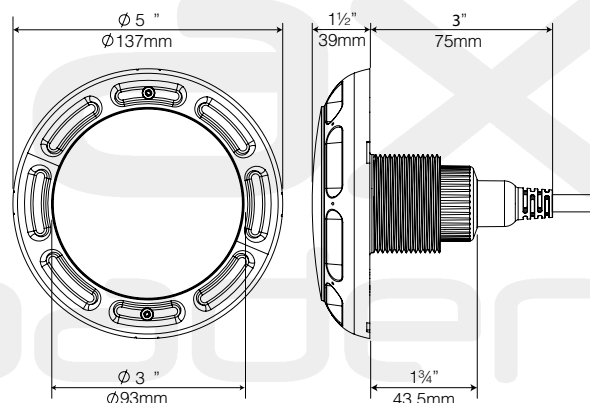

Uitvoering voor monoblok zwembaden

REF	OMSCHRIJVING	VOEDING	VERMOGEN	PRIJS
10052001	blueplus Brite Large RGB	12 V DC / 24 V DC	6 W	€ 416,36
10052002	blueplus Brite Large koud wit	12/24 V DC / 12 V AC	5 W	€ 416,36
10052003	blueplus Brite Large warm wit	12/24 V DC / 12 V AC	5 W	€ 416,36
10052011	blueplus Brite Large RGB voor monoblok	12 V DC / 24 V DC	6 W	€ 461,14
10052012	blueplus Brite Large koud wit voor monoblok	12/24 V DC / 12 V AC	5 W	€ 461,14
10052013	blueplus Brite Large warm wit voor monoblok	12/24 V DC / 12 V AC	5 W	€ 461,14

TRANSFORMATORS

TRANSFO VOOR BLUEPLUS STANDAARD



Via de Blueplus Brite standaard controller kan u op een eenvoudige manier de Brite led-verlichting range aansluiten. De bediening is door middel van de klassieke AAN/UIT schakeling.

REF	OMSCHRIJVING	VOEDING	AFMETING	PRIJS
10052018	blueplus Brite standaard controller tot 2 lampen	24 V DC	176 x 108 x 111 mm	€ 103,68
10052019	blueplus Brite standaard controller vanaf 3 lampen en meer	24 V DC	176 x 108 x 111 mm	€ 141,18



TRANSFO VOOR BLUEPLUS BRITE RGB

Uitsluitend geschikt voor RGB verlichting

Mogelijkheid om tot 5 ledlampen aan te sluiten op een eenvoudige wijze. Onze ledlampen zijn standaard voorzien van Plug & Play kabel met een lengte van 24 meter zodat een snelle aansluiting in de transformator mogelijk is. Een intuïtieve afstandsbediening voor directe kleurkeuze is standaard voorzien in het pakket. Met deze afstandsbediening kan u tevens de intensiteit aanpassen van de RGB lampen.

REF	OMSCHRIJVING	VOEDING	AFMETING	PRIJS
10052014	blueplus Brite controller met afstandsbediening tot 2 lampen	24 V DC	176 x 108 x 111 mm	€ 407,32
10052015	blueplus Brite controller met afstandsbediening vanaf 3 lampen en meer	24 V DC	176 x 108 x 111 mm	€ 450,16



TRANSFO VOOR BLUEPLUS BRITE RGB + WIFI

Uitsluitend geschikt voor RGB verlichting

Mogelijkheid om tot 5 ledlampen aan te sluiten op een eenvoudige wijze. Onze ledlampen zijn standaard voorzien van Plug & Play kabel met een lengte van 24 meter zodat een snelle aansluiting in de transformator mogelijk is. Een intuïtieve afstandsbediening voor directe kleurkeuze is standaard voorzien in het pakket. Met deze afstandsbediening kan u tevens de intensiteit aanpassen van de RGB lampen.

Naast de afstandbediening is deze stuurkast eveneens voorzien van WiFi-module zodat u van uw smartphone een afstandsbediening kan maken voor uw zwembadverlichting. Dankzij de gebruiksvriendelijke applicatie kiest u met één eenvoudige druk voor de gewenste kleur in uw zwembad. Maar liefst keuze uit 16 miljoen kleuren! De transfo heeft daarenboven een dual-zone functie. Wenst u bijvoorbeeld ook uw tuinverlichting aan te sluiten en via dezelfde afstandsbediening te beheren? Dat is perfect mogelijk!



REF	OMSCHRIJVING	VOEDING	AFMETING	PRIJS
10052016	blueplus Brite controller met afstandsbediening + Wifi tot 2 lampen	24 V DC	176 x 108 x 111 mm	€ 600,24
10052017	blueplus Brite controller met afstandsbediening + Wifi vanaf 3 lampen en meer	24 V DC	176 x 108 x 111 mm	€ 634,12

WIFI MODULE & ADAPTOR KIT

REF	OMSCHRIJVING	PRIJS
10052023	Wifi module voor upgrade bij controller met afstandsbediening	€ 227,20
10052024	Adaptor kit voor ombouw bestaande 2-draadse bekabeling naar 4-pins adaptor Blueplus Brite voor RGB	€ 73,40



VERLICHTING

LED VERLICHTING

CCEI GAIA

Creëer de juiste sfeer



VOORDELEN

- Uitgerust met witte of RGB kleuren ledlamp
- Eenvoudig te plaatsen: wordt rechtstreeks op de inspuiter of stofzuigeraansluiting geschroefd
- Compatibel met elk zwembad
- Mogelijk in de trap te plaatsen

TECHNISCHE KENMERKEN

- Op bestaande inspuiter te schroeven
- Kabel 3 meter
- Diameter schijnwerper 220 mm - dikte 61 mm
- Uitgerust met krachtige leds
- Gebruik enkel onder water
- Kleurverandering door schakelaar of optionele Brio RC afstandbediening



REF	OMSCHRIJVING	LUMEN	VOEDING	VERMOGEN	PRIJS
10010001	CCEI Gaia koud wit	1400	12 V AC	20 W	€ 160,86
10010002	CCEI Gaia koud wit	4400	12 V AC	40 W	€ 194,13
10010003	CCEI Gaia warm wit	4400	12 V AC	40 W	€ 226,29
10010004	CCEI Gaia RGB	1150	12 V AC	30 W	€ 262,01
10010005	Sierflens Gaia wit	-	-	-	€ 15,94
10010006	Sierflens Gaia grijs	-	-	-	€ 15,94
10010007	Sierflens Gaia antraciet	-	-	-	€ 15,94

LED VERLICHTING

CCEI MINI BRIO 2

Creëer de juiste sfeer



VOORDELEN

Zeer krachtige ledverlichting te schroeven 1,5" via standaard wanddoorvoer en inspuiter / stofzuigeraansluiting

- 50% krachtiger dan de standaard Mini Brio
- 3 types mogelijk: koud wit, warm wit en RGB met wit
- Witte kleur dimbaar door micro stroomonderbrekingen
- Standaard geleverd met 3 meter kabel



REF	OMSCHRIJVING	LUMEN	VOEDING	VERMOGEN	PRIJS
10010008	CCEI Mini Brio 2 koud wit	1200	12 V AC	12 W	€ 203,84
10010009	CCEI Mini Brio 2 warm wit	1200	12 V AC	12 W	€ 203,84
10010010	CCEI Mini Brio 2 RGB	900	12 V AC	12 W	€ 294,32
10010011	Sierflens Mini Brio 2 wit	-	-	-	€ 12,08
10010012	Sierflens Mini Brio 2 lichtgrijs	-	-	-	€ 12,08
10010013	Sierflens Mini Brio 2 antraciet	-	-	-	€ 12,08

VERLICHTING

AFSTANDBEDIENING

CCEI BRIO RC+

Afstandsbediening voor RGB verlichting (opgelet: dit artikel is geen transformator)



VOORDELEN

De Brio RC+ is ideaal om bij bestaande installaties met RGB ledverlichting een afstandsbediening tussen te bouwen:

- Directe keuze van de gewenste kleur of animatie
- Controle van intensiteit en animatiesnelheid
- Standaard geleverd met afstandsbediening (signaal tot 20m)
- Aansturing tot 120 W mogelijk
- Voeding 12 V

REF	OMSCHRIJVING	VOEDING	AFMETING	PRIJS
10010014	CCEI Brio RC+ afstandsbediening	12 V AC	260 x 108 x 80 mm	€ 157,88

AFSTANDBEDIENING

CCEI A100 & A300 RC+

Afstandsbediening en geïntegreerde transformator voor RGB verlichting



VOORDELEN

De Brio A100 & A300 zijn ideaal voor nieuwe installaties en voorzien van transformator en RC+ afstandsbediening.

- Directe keuze van de gewenste kleur of animatie en eveneens geschikt voor witte ledverlichting
- Controle van intensiteit en animatiesnelheid voor RGB verlichting
- Brio RC+ controller voor RGB ledverlichting
- 2 types: 100 W & 300 W
- Voeding 230 V en output 12 V

REF	OMSCHRIJVING	VOEDING	OUTPUT	AFMETING	MAX. VERMOGEN	PRIJS
10010015	CCEI Brio A100 RC+	230 V	12 V	155 x 155 x 125 mm	100 W	€ 289,12
10010016	CCEI Brio A300 RC+	230 V	12 V	200 x 142 x 450 mm	300 W	€ 517,92

AFSTANDBEDIENING

CCEI PIMT & PIRF

Transformator 12 V voor witte en RGB ledverlichting



VOORDELEN

Compacte stuurkast met geïntegreerde transformator
230 V / 12 V

- Beschikbaar in verschillende sterktes
- Eenvoudige aansluiting
- AAN / UIT schakelaar aan buitenkant
- Type PIRF: met afstandsbediening

REF	OMSCHRIJVING	VOEDING	OUTPUT 12 V	AFMETING	AFSTANDBEDIENING	PRIJS
10010017	CCEI PIMT 31	230 V	100 VA	260 x 180 x 80 mm	Nee	€ 156,42
10010018	CCEI PIMT 33	230 V	300 VA	260 x 180 x 80 mm	Nee	€ 168,48
10010019	CCEI PIRF 31	230 V	100 VA	260 x 180 x 80 mm	Ja	€ 192,40
10010020	CCEI PIRF 33	230 V	300 VA	260 x 180 x 80 mm	Ja	€ 204,88

dmmax
Zwembaden



Wat verwacht jij van onze **blueplus LIGHTS**?

We horen het graag. Zo kunnen we je in de toekomst nog beter vooruit helpen.

Laat maar komen via **info@blueplus.be** !

DMAX
Zwembaden



CONSTRUCTIE



POLYSTYREEN BOUWSTENEN



EIGENSCHAPPEN

Bouwstenen uit geëxpandeerd polystyreen worden gebruikt om een zwembad te bouwen met een minimum aan fysieke inspanningen en vervolgens worden deze bouwblokken bewapend en gevuld met beton. De isolatiewaarde van deze werkwijze is veel groter dan andere meer traditionele bouwmethodes wat een aanzienlijke besparing kan opleveren op het energieverbruik en verwarmingskosten.

TECHNISCHE KENMERKEN

- Ideale isolatie voor de wanden
- Zeer snelle manier van werken
- Gladde en vlakke muren
- Polystyreen blokken met dubbele densiteit
- Zeer hoge densiteit aan binnenkant PS80 zorgt ervoor dat het zwembad een extra bescherming geniet tegen indeukingen
- Afmetingen: 1000 mm x 250 mm x 250 mm

REF	OMSCHRIJVING	PRIJS
11015001	Polystyreen blok PS80 1000 x 250 x 250 mm	€ 20,05
11015002	Polystyreen eindstuk voor blok	€ 1,29

ZAK WATEROPSLAG

18.000 liter - 3"Bi - ontluchting bovenaan
vloeroppervlakte min. 3,90 x 7 m



REF	OMSCHRIJVING	PRIJS
11042001	Zak wateropslag 18 m ³	€ 1.077,61

BOUWSTENEN

ROCK POOL

Rock Pool is een innovatief systeem geproduceerd uit getrild beton. Door gebruik te maken van deze aanpak kunnen de prefab betonnen wanden dezelfde sterkte garanderen als betonwanden via bekistingssystemen. De wanden zijn geproduceerd met materialen van de laatste nieuwe generatie en enorm hoge resistentie gecertificeerd volgens de UNI EN 16582 norm.



VOORDELEN

- Elke vorm en afmeting van zwembad mogelijk
- Zeer snelle montage mogelijk in één dag
- Zeer licht
- Geschikt voor elk type bekleding (liner, mozaïek, polyester,...)
- Onderloop en overloop goot beschikbaar

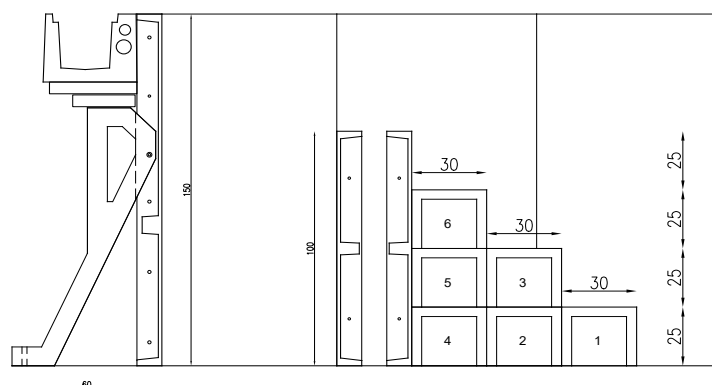

WIJ MAKEN GRAAG EEN OFFERTE OP MAAT VOLGENS UW GEWENSTE AFMETINGEN EN CONFIGURATIE.

CAROBPIO

Keramische tegels van Italiaanse topkwaliteit

7 KLEUREN



ANTISLIP



LOW WATER ABSORPTION



NO TREATMENTS REQUIRED



EASY TO CLEAN



RESISTANT TO MILDEW AND MOSS



RESISTANT TO CHEMICALS



STAIN RESISTANT



THERMAL SHOCK RESISTANT



FROST RESISTANT

Levertermijn op aanvraag

REF	OMSCHRIJVING	LENGTE	BREEDTE	DIKTE	GEWICHT	PRIJS
11026001	Carrobio terrastegel lichtgrijs	1200 mm	400 mm	20 mm	45 kg	€ 125,00
11026002	Carrobio terrastegel donkergrijs	1200 mm	400 mm	20 mm	45 kg	€ 125,00
11026003	Carrobio terrastegel zand	1200 mm	400 mm	20 mm	45 kg	€ 125,00
11026004	Carrobio terrastegel lichtbruin	1200 mm	400 mm	20 mm	45 kg	€ 125,00
11026005	Carrobio terrastegel donkerbruin	1200 mm	400 mm	20 mm	45 kg	€ 125,00
11026006	Carrobio terrastegel wit	800 mm	800 mm	20 mm	60 kg	€ 125,00
11026007	Carrobio terrastegel antraciet (natuursteen look)	600 mm	600 mm	20 mm	33,50 kg	€ 86,00
11026008	Carrobio terrastegel natuurlijk grijs (natuursteen look)	600 mm	600 mm	20 mm	33,50 kg	€ 86,00

BOORDSTENEN

CAROBPIO

Keramische boordstenen van Italiaanse topkwaliteit



Levertermijn op aanvraag

REF	OMSCHRIJVING	LENGTE	BREEDTE	DIKTE	GEWICHT	PRIJS
11026009	Carrobio boordsteen afgeronde neus lichtgrijs	1200 mm	400 mm	20 mm	21 kg	€ 149,00
11026010	Carrobio boordsteen afgeronde neus donkergrijs	1200 mm	400 mm	20 mm	21 kg	€ 149,00
11026011	Carrobio boordsteen afgeronde neus zand	1200 mm	400 mm	20 mm	21 kg	€ 149,00
11026012	Carrobio boordsteen afgeronde neus lichtbruin	1200 mm	400 mm	20 mm	21 kg	€ 149,00
11026013	Carrobio boordsteen afgeronde neus donkerbruin	1200 mm	400 mm	20 mm	21 kg	€ 149,00
11026014	Carrobio boordsteen afgeronde neus wit	800 mm	400 mm	20 mm	16 kg	€ 101,00
11026015	Carrobio boordsteen hoektegel (2 stuks) lichtgrijs	1200 mm	400 mm	20 mm	21 kg	€ 291,00
11026016	Carrobio boordsteen hoektegel (2 stuks) donkergrijs	1200 mm	400 mm	20 mm	21 kg	€ 291,00
11026017	Carrobio boordsteen hoektegel (2 stuks) zand	1200 mm	400 mm	20 mm	21 kg	€ 291,00
11026018	Carrobio boordsteen hoektegel (2 stuks) lichtbruin	1200 mm	400 mm	20 mm	21 kg	€ 291,00
11026019	Carrobio boordsteen hoektegel (2 stuks) donkerbruin	1200 mm	400 mm	20 mm	21 kg	€ 291,00
11026020	Carrobio boordsteen hoektegel (2 stuks) wit	800 mm	400 mm	20 mm	16 kg	€ 244,00



Levertermijn op aanvraag

REF	OMSCHRIJVING	LENGTE	BREEDTE	DIKTE	GEWICHT	PRIJS
11026021	Carrobio boordsteen rechte neus lichtgrijs	1200 mm	400 mm	20 mm	55 kg	€ 214,00
11026022	Carrobio boordsteen rechte neus donkergrijs	1200 mm	400 mm	20 mm	55 kg	€ 214,00
11026023	Carrobio boordsteen rechte neus zand	1200 mm	400 mm	20 mm	55 kg	€ 214,00
11026024	Carrobio boordsteen rechte neus lichtbruin	1200 mm	400 mm	20 mm	55 kg	€ 214,00
11026025	Carrobio boordsteen rechte neus donkerbruin	1200 mm	400 mm	20 mm	55 kg	€ 214,00
11026026	Carrobio boordsteen rechte neus wit	800 mm	400 mm	20 mm	55 kg	€ 143,00
11026027	Carrobio boordsteen rechte neus natuurlijk grijs	600 mm	400 mm	20 mm	55 kg	€ 113,00
11026028	Carrobio boordsteen rechte neus antraciet	600 mm	400 mm	20 mm	55 kg	€ 113,00
11026029	Carrobio boordsteen hoektegel (2 stuks) lichtgrijs	1200 mm	400 mm	20 mm	55 kg	€ 350,00
11026030	Carrobio boordsteen hoektegel (2 stuks) donkergrijs	1200 mm	400 mm	20 mm	55 kg	€ 350,00
11026031	Carrobio boordsteen hoektegel (2 stuks) zand	1200 mm	400 mm	20 mm	55 kg	€ 350,00
11026032	Carrobio boordsteen hoektegel (2 stuks) lichtbruin	1200 mm	400 mm	20 mm	55 kg	€ 350,00
11026033	Carrobio boordsteen hoektegel (2 stuks) donkerbruin	1200 mm	400 mm	20 mm	55 kg	€ 350,00
11026034	Carrobio boordsteen hoektegel (2 stuks) wit	800 mm	400 mm	20 mm	55 kg	€ 267,00
11026035	Carrobio boordsteen hoektegel (2 stuks) natuurlijk grijs	600 mm	400 mm	20 mm	55 kg	€ 178,00
11026036	Carrobio boordsteen hoektegel (2 stuks) antraciet	600 mm	400 mm	20 mm	55 kg	€ 178,00

ACCESOIRES

RVS LADDER

RVS 316



REF	OMSCHRIJVING	PRIJS
11001001	Ladder 3 treden RVS 316	€ 354,30
11001002	Ladder 4 treden RVS 316	€ 404,93
11001003	Ladder 4 treden 2-delig RVS 316	€ 719,85
11001004	Vaste bevestiging voor ladder (2 stuks per ladder)	€ 37,12
11001005	Draaibare bevestiging voor ladder (2 stuks per ladder)	€ 55,10

ACCESOIRES

RVS WATERVAL

RVS 316

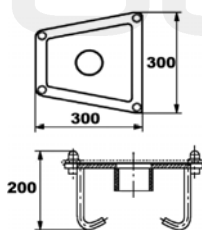

REF	OMSCHRIJVING	PRIJS
11001006	Waterval RVS 316 500 mm	€ 2.143,44
11001007	Waterval inbouwdeel	€ 553,28



OUTDOOR, SPA & WELLNESS



BLUEPLUS ESSENTIAL & ELEGANCE

Kom tot rust en relax



Blue Drops heeft een sterk netwerk binnen de wellness- en zwembadsector, waaronder Portcrl, een Portugese topfabrikant van kwalitatieve spa's met een zeer uitgebreid assortiment. Op die manier bieden wij u een exclusieve toplijn aan met hoge kwaliteitsonderdelen en een zeer mooi en ergonomisch design.



TP 500



Touch 3

REF	OMSCHRIJVING	PRIJS
12018002	blueplus Spa Elegance 2	€ 9.585,15
12018003	blueplus Spa Elegance 4	€ 12.509,81
12018004	blueplus Spa Elegance 6	€ 13.212,68
12018005	blueplus Spa Essential 3	€ 7.216,21
12018006	blueplus Spa Essential 5	€ 9.143,63
12018001	Lift voor Spa cover	€ 603,23
12018007	Kunststof trap	€ 430,60

	ESSENTIAL		ELEGANCE		
	3	5	2	4	6
Lengte	2,10 m	2,20 m	2,10 m	2,10 m	2,45 m
Breedte	1,70 m	2,20 m	1,40 m	2,10 m	2,25 m
Hoogte	0,82 m	0,92 m	0,82 m	0,92 m	0,95 m
Plaatsen	3	5	2	4	6
Relax ligplaatsen	2	2	2	2	2
Jets	30	54	40	60	80
Netto gewicht	300 kg	400 kg	300 kg	400 kg	500 kg
Waterinhoud	950 l	1100 l	950 l	1100 l	2000 l
Acrylkleur	Wit	Wit	Sterling Silver	Sterling Silver	Sterling Silver
Pomp 1	370 / 1500 W	370 / 1500 W	370 / 1500 W	370 / 1500 W	370 / 1500 W
Pomp 2	-	1500 W	-	2200 W	2200 W
Luchtblazer	-	-	850 W	850 W	850 W
Verwarming	3000 W	3000 W	3000 W	3000 W	3000 W
Ozonwaterzuivering	✓	✓	✓	✓	✓
Maximum verbruik	3370 W	4030 W	3370 W	4030 W	4030 W
Vermogen	16 A / 3 x 16 A	20 A / 3 x 16 A	16 A / 3 x 16 A	20 A / 3 x 16 A	20 A / 3 x 16 A
Balboa systeem	BP 200	BP 200 UX	BP 200 UX	BP 601 G3	BP 601 G3
Balboa bovenkantbediening	TP 500	TP 500	Touch 3	Touch 3	Touch 3
Bluetooth	✓	✓	✓	✓	✓
Waterdichte luidsprekers	✓	✓	✓	✓	✓
Spa subwoofer	-	-	✓	✓	✓
Zijpanelen	Eco hout	Eco hout	Grijs aluminium	Grijs aluminium	Grijs aluminium
Led waterval	✓	✓	✓	✓	✓
Led bekerhouders	-	-	2	2	2
Thermische hoes	✓	✓	✓	✓	✓
Kleurentherapie leds	✓	✓	✓	✓	✓
Frame	Hout	Hout	Aluminium	Aluminium	Aluminium

SPA'S

BLUEPLUS PANORAMA

Kom tot rust en relax



COMBINATIE MET HAMMAM MOGELIJK OP AANVRAAG



STEAMTEC A3

W/CONTROL
KEY



TECHNISCHE KENMERKEN

- Voorkant: glas
- Banken: Abachi hout
- Verlichting: led
- Verwarming: Steamtec
- Controle: sleutel

Accessoires inbegrepen in de kit

Ook inbouw mogelijk

REF	OMSCHRIJVING	AFMETINGEN	HOOGTE	VERMOGEN	PRIJS
12018008	blueplus Panorama I	1,30 x 1,30 m	2,10 m	4,5 kW	€ 5.090,80
12018009	blueplus Panorama II	1,30 x 1,90 m	2,10 m	4,5 kW	€ 6.333,60
12018010	blueplus Panorama III	1,90 x 1,30 m	2,10 m	6,0 kW	€ 6.344,00
12018011	blueplus Panorama IV	1,90 x 1,90 m	2,10 m	9,0 kW	€ 7.852,00



BLUEPLUS WELLNESS

Voor een wellness in topvorm

ALLES WAT JE NODIG HEBT VOOR HET ONDERHOUD VAN JE WELLNESS

Van een spa of sauna wil je vooral genieten en met het onderhoud wil je zo weinig mogelijk bezig zijn. Daarom ontwikkelde **blueplus** een productlijn die alles heeft om je water het hele jaar door helder te houden, je waterlijn te reinigen en de winter geen kans te geven om je spa of sauna te beschadigen.

Heb je net een nieuwe spa of sauna geplaatst? Dan kan je als installateur je klanten iets extra bieden met kwalitatieve producten die het verschil maken. En als eigenaar hoef je geen tijd te steken in het zoeken naar de juiste producten.

blueplus WELLNESS heeft alle onderhoudsproducten die je nodig hebt om bacteriën te bestrijden en je water helder en aangenaam te houden. Meet eerst de waarden en breng dan de pH-waarde, de alkaliniteit en het chloorgehalte op peil om algen en andere onzuiverheden te voorkomen.

Wil je je wellness een groot onderhoud geven? Ook daarvoor heeft **blueplus WELLNESS** de juiste producten. Denk aan het schoonmaken van de waterlijn, de filter, de cover, ...

Genieten !

WATERBEHANDELING

BLUEPLUS ULTRA BLUE



EIGENSCHAPPEN

- Zorgt voor kristalhelder water
- Voorkomt terugkeren van troebel water
- Voor zwembaden en spa's
- Geschikt voor alle types filters en ontsmettingssystemen
- Verbeterd filterefficiëntie door vuildeeltjes te verwijderen
- Vermindert het verbruik van ontsmettingsmiddelen aanzienlijk
- Heeft geen enkele invloed op de pH-balans
- De sterk geconcentreerde formule zorgt ervoor dat de filter minder snel verstopt en u minder frequent dient te backwashen
- Na behandeling met het product kan u onmiddellijk terug zwemmen
- Effectief bij verschillende temperaturen

REF	OMSCHRIJVING	PRIJS
12004001	blueplus Ultra Blue 11	€ 38,68

WATERBEHANDELING

BLUEPLUS CLEAR WATER

Clear Water is ideaal voor het neutraliseren van vuil, zeep en olie – in elke spa. Het product wordt onverdund toegevoegd terwijl de jets en filterunit in werking zijn. Het vuil wordt tegengehouden via de filterunit. Geeft kristalhelder water bij een regelmatige toevoeging (wekelijks gebruik is aan te raden).

GEBRUIKSAANWIJZING

100 ml per m³.

REF	OMSCHRIJVING		PRIJS
12004007	blueplus Clear Water 1 l	12	€ 6,52



WATERBEHANDELING

BLUEPLUS METAL CLEAN

Metal Clean is een ideaal product ter voorkoming van minerale- en koperanslag op de kuip. Wordt gebruikt bij het vullen van uw spa en bij elke hernieuwing van het water (elke 2-3 maand).

GEBRUIKSAANWIJZING

Product wordt onverdund toegevoegd.
100 ml per m³.

REF	OMSCHRIJVING		PRIJS
12004009	blueplus Metal Clean 1 l	12	€ 17,16



WATERBEHANDELING

BLUEPLUS DEFENSE

Defense is een ideaal product ter voorkoming van minerale- en koperanslag op de kuip en verwarmingselementen. Voor een lange levensduur van uw spa dient dit product wekelijks te worden toegevoegd.

GEBRUIKSAANWIJZING

100 ml per m³.

REF	OMSCHRIJVING		PRIJS
12004013	blueplus Defense 1 l	12	€ 17,05



WATERBEHANDELING

BLUEPLUS WHIRLPOOL CLEAN

Whirlpool Clean is een product om toe te voegen aan het water voor het reinigen van de kuip en leidingen.

GEBRUIKSAANWIJZING

Na toevoeging: jets 10 min. in werking zetten, kuip ledigen en schoonmaken met zuiver water.

REF	OMSCHRIJVING	PRIJS
12004015	blueplus Whirlpool Clean 1 l	€ 17,81



WATERBEHANDELING

BLUEPLUS CARTRIDGE CLEAN

Cartridge Clean is een diepwerkende reinigingsoplossing voor filtercartridges. Het product verwijdert olie, vet en calcium.

GEBRUIKSAANWIJZING

Product in een apart badje doen en filter gedurende de hele nacht laten inwerken. Nadien afspoelen met zuiver water.

REF	OMSCHRIJVING	PRIJS
12004017	blueplus Cartridge Clean 1 l	€ 19,24



WATERBEHANDELING

BLUEPLUS TUBE CLEAN

Tube Clean wordt aan het water toegevoegd voor het reinigen van de kuip en leidingen.

GEBRUIKSAANWIJZING

Na toevoeging: jets 10 min. in werking zetten, kuip ledigen en schoonmaken met zuiver water.

REF	OMSCHRIJVING	PRIJS
12004019	blueplus Tube Clean 1 l	€ 14,85



WATERBEHANDELING

BLUEPLUS NO FOAM

No Foam bevat geen oliebestanddelen en is ontworpen voor warm water toepassingen.

GEBRUIKSAANWIJZING

Het product wordt onverdund op de schuimlaag aangebracht tot deze verdwijnt.
Bij veelvuldig gebruik van uw spa, dient deze behandeling regelmatig te worden herhaald.

REF	OMSCHRIJVING		PRIJS
12004011	blueplus No Foam 1 l	11	€ 20,41



WATERBEHANDELING

BLUEPLUS PH-

PH- wordt gebruikt bij een te hoge pH-waarde in uw spa.

GEBRUIKSAANWIJZING

2 ml per m³ water om 0,1 punt te zakken na meting met de testkit.

REF	OMSCHRIJVING		PRIJS
12004003	blueplus PH- vloeibaar 1 l	12	€ 5,99



WATERBEHANDELING

BLUEPLUS PH+

PH+ wordt gebruikt bij een te lage pH-waarde in uw spa.

GEBRUIKSAANWIJZING

2 ml per m³ water om 0,1 punt te stijgen na meting met de testkit.

REF	OMSCHRIJVING		PRIJS
12004004	blueplus PH+ vloeibaar 1 l	12	€ 6,92



WATERBEHANDELING

BLUEPLUS SLOW

Speciale chloortabletten voor spa's.
Bevatten geen cyaanuur.
Tabletten van 20 gram.
Erkenningsnummer: 2304-B.



REF	OMSCHRIJVING		PRIJS
12004005	blueplus Slow 1 kg	12	€ 14,28

WATERBEHANDELING

BLUEPLUS FAST

Speciale granulaat voor spa's.
Actief chloorgehalte: 56%.
Erkenningsnummer: 2204-B.



REF	OMSCHRIJVING		PRIJS
12004006	blueplus Fast 1 kg	12	€ 17,76

B+ blueplus
WELLNESS

12

Wat verwacht jij van **blueplus WELLNESS**?
We horen het graag. Zo kunnen we je in de toekomst nog beter vooruit helpen.

Laat maar komen via info@blueplus.be !

178

+32(0)495/790.892.

www.dmaxs.be

max@dmaxs.be

WATERBEHANDELING

BLUEPLUS AROMA'S



Speciaal samengesteld geurwater zonder kleurstoffen voor gebruik in spa's.
Een paar ml toevoegen net voor het gebruik zorgt voor een aangename ontspanning.



Zwembaden

REF	OMSCHRIJVING		PRIJS
12004021	blueplus bamboe 250 ml	48	€ 22,88
12004022	blueplus white tea 250 ml	48	€ 22,88
12004023	blueplus cardemon 250 ml	48	€ 22,88
12004024	blueplus lavendel 250 ml	48	€ 22,88
12004025	blueplus eucalyptus 250 ml	48	€ 22,88
12004026	blueplus green tea 250 ml	48	€ 22,88
12004027	blueplus rose 250 ml	48	€ 22,88
12004028	blueplus orchidee 250 ml	48	€ 22,88
12004029	blueplus mix 8 geuren 250 ml	6 sets	€ 182,17

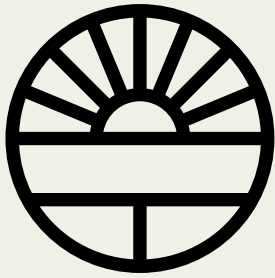

STAY™

outdoor design furniture

Met de STAY™ outdoor meubelen maak je van je eigen tuin of terras een luxe-resort. Duurzame materialen, tijdloze designs en gebruiksgemak zorgen ervoor dat je zorgeloos kan genieten, het hele jaar door.

Maak kennis met onze geselecteerde producten en laat je betoveren.
Ga op vakantie in je eigen tuin, leun achterover en ontspan.



framed single / double sofa

PRODUCTSPECIFICATIES



materialen Sunbrella®, textiel, aluminium

dimensies *single*: 79 (b) x 62 (h) x 77 (d) cm

double: 79 (b) x 62 (h) x 77 (d) cm

prijs *single*: € 595,00 (excl. BTW)

double: € 1.295,00 (excl. BTW)

kleuren



lichen



mimosa



natté white



almond



autumn



flanelle



blue storm



pepper



azure



blush



latitude single lounge

PRODUCTSPECIFICATIES

materialen	Sunbrella®, aluminium
dimensies	174 (b) x 68 (h) x 88 (d) cm
prijs	€ 895,00 (excl. BTW)
kleuren	 lead chiné
	 sooty



latitude double lounge

Zwembaden

PRODUCTSPECIFICATIES

materialen Sunbrella®, aluminium

dimensies 203 (b) x 38 (h) x 144 (d) cm

prijs € 1.495,00 (excl. BTW)

frame white

black

kleuren mineral blue

lead chiné

lead chiné

flanelle

sooty





rvs douche

PRODUCTSPECIFICATIES

materialen	RVS 316
dimensies	229 (h) cm
prijs	€ 1.532,21 (excl. BTW)
kleur	 black

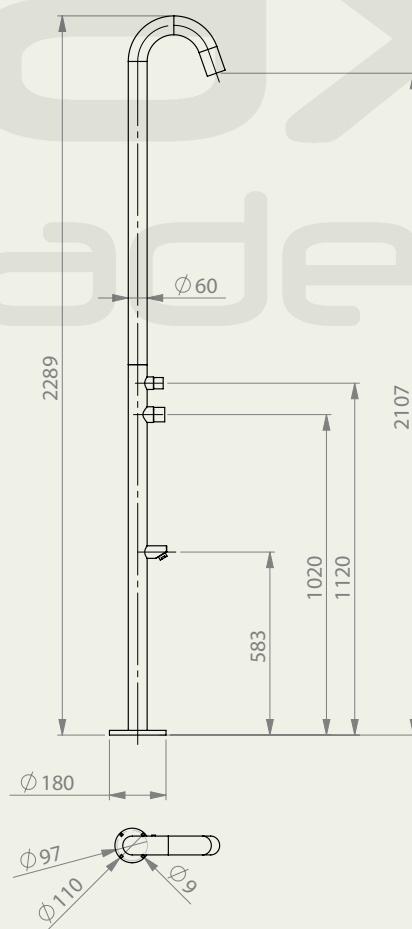

FURNITURE

LUXE LOUNGE LIGBED

Uniek en modern design



REF	OMSCHRIJVING	PRIJS
12082001	Luxe lounge ligbed wit	€ 655,00

KENMERKEN

- Vervaardigd uit glasvezel
- Ideaal gebruik op grote plages in het water
- Gebouwd voor buiten gebruik
- Bestand tegen zout- en kalkafzetting
- Warmtebestendig
- Zeer onderhoudsvriendelijk
- Licht en handig
- Stapelbaar
- Kleuren: wit
- Afmetingen:
H 56cm x D 162 cm x L 61 cm
- Gewicht: 9 kg

FURNITURE

LOUNGE LIGBED

Stoel met uniek Italiaans design

De lounge stoel is een perfecte harmonie tussen ergonomie en vloeiende lijnen geïnspireerd op de vorm van het lichaam in rust. De vormgeving is tot in de perfectie uitgevoerd.

KENMERKEN

- Vervaardigd uit HDPE met stone-effect afwerking
- Ideaal gebruik op grote plages in het water
- UV-bestendig
- Bestand tegen zout- en kalkafzetting
- 2 mogelijke posities: lees en ontspanning
- Zeer onderhoudsvriendelijk
- Licht en handig
- Kleuren: wit & antraciet (andere kleuren op aanvraag)
- Afmetingen: H 70 cm x D 169 cm x L 59,7 cm
- Gewicht: 14 kg



REF	OMSCHRIJVING	PRIJS
12013006	Lounge ligbed antraciet	€ 390,00
12013007	Lounge ligbed wit	€ 390,00

PVC FITTINGEN, KRANEN & LEIDINGEN



KNIE 90° PN 16

Lijmmof



REF	Ø	h	PRIJS
C9012	12	100	€ 0,31
C9016	16	50	€ 0,65
C9020	20	170	€ 0,65
C9025	25	90	€ 0,90
C9032	32	50	€ 1,37
C9040	40	120	€ 2,15
C9050	50	64	€ 1,74
C9063	63	32	€ 3,58
C9075	75	20	€ 7,26
C9090	90	12	€ 13,22
C90110	110	16	€ 20,59
C90125	125	12	€ 39,08
C90140	140	8	€ 59,11
C90160	160	5	€ 66,73
C90200 ¹	200	2	€ 116,20
C90225 ¹	225	2	€ 164,42
C90250 ¹	250	1	€ 263,26
C90315 ¹	315	1	€ 612,94
C90400 ¹	400	1	€ 1.297,90

¹ = PN 10**KNIE 45° PN 16**

Lijmmof



REF	Ø	h	PRIJS
C4512	12	150	€ 0,35
C4516	16	60	€ 0,65
C4520	20	200	€ 1,02
C4525	25	100	€ 1,09
C4532	32	60	€ 1,56
C4540	40	150	€ 1,98
C4550	50	80	€ 2,30
C4563	63	40	€ 3,72
C4575	75	24	€ 7,42
C4590	90	14	€ 11,66
C45110	110	20	€ 20,34
C45125	125	16	€ 32,50
C45140	140	10	€ 50,50
C45160	160	6	€ 62,70
C45200 ¹	200	2	€ 106,03
C45225 ¹	225	2	€ 132,72
C45250 ¹	250	1	€ 223,60
C45315 ¹	315	1	€ 540,77
C45400 ¹	400	1	€ 1.015,07

¹ = PN 10**KNIE 90° VERLOPEND PN 16**

Lijmmof x spie / lijmmof



REF	Ø	h	PRIJS
C90MF3225	32x32/25	50	€ 3,16
C90MF4032	40x40/32	125	€ 3,54
C90MF5032	50x40/32	70	€ 3,95
C90MF5040	50x50/40	70	€ 3,85
C90MF6350	63x63/50	30	€ 5,39
C90MF7563	75x75/63	30	€ 14,85

KNIE 45° VERLOPEND PN 16

Lijmmof x spie / lijmmof



REF	Ø	h	PRIJS
C45MF3225	32x32/25	100	€ 4,03
C45MF4032	40x40/32	60	€ 5,13
C45MF5040	50x50/40	80	€ 3,81
C45MF6350	63x63/50	80	€ 5,47

PVC DRUK HULPSTUKKEN & KOGELKRANEN

**BOCHT 90°
SPUITGEGOTEN PN 16**

Lijmmof



REF	Ø	h	PRIJS
COURBE20	20	80	€ 4,31
COURBE25	25	50	€ 4,79
COURBE32	32	25	€ 6,41
COURBE40	40	50	€ 7,53
COURBE50 ¹	50	25	€ 10,00
COURBE63	63	14	€ 17,57
COURBE75 ²	75	8	€ 35,66
COURBE90	90	4	€ 71,33
COURBE110	110	6	€ 122,66

¹ = Ø 50 lijmmof, Ø 63 spie² = Ø 75 lijmmof, Ø 90 spie**'S' BOCHT
HANDGEVORMD PN 10**

Lijmmof



REF	Ø	h	PRIJS
110050	50	80	€ 15,95

**3 WEG KNIE
90° PN 10**

Lijmmof



REF	Ø	h	PRIJS
C903V50	50	30	€ 8,55
C903V63	63	20	€ 10,64

**BOCHT 90°
HANDGEVORMD PN 10**

Lijmmof



REF	Ø	h	PRIJS
BEND9032	32	150	€ 3,72
BEND9040	40	100	€ 5,08
BEND9050	50	50	€ 7,02
BEND9063	63	25	€ 10,79
BEND9075	75	20	€ 15,16
BEND9090	90	10	€ 29,42
BEND90110 ¹	110	10	€ 51,79
BEND90125 ¹	125	6	€ 66,00
BEND90140 ¹	140	5	€ 103,47
BEND90160 ¹	160	5	€ 134,54
BEND90200 ¹	200	1	€ 252,27
BEND90225	225	1	€ 674,88
BEND90250	250	1	€ 648,06
BEND90315	315	1	€ 1.268,09

¹ = PN 12,5**BOCHT 45°
HANDGEVORMD PN 10**

Lijmmof



REF	Ø	h	PRIJS
BEND4532	32	250	€ 3,25
BEND4540	40	125	€ 4,36
BEND4550	50	75	€ 8,84
BEND4563	63	40	€ 12,08
BEND4575	75	25	€ 14,38
BEND4590	90	15	€ 24,63
BEND45110 ¹	110	15	€ 41,72
BEND45125 ¹	125	10	€ 56,40
BEND45140 ¹	140	7	€ 93,11
BEND45160 ¹	160	7	€ 109,15
BEND45200 ¹	200	1	€ 199,24
BEND45225	225	1	€ 535,24
BEND45250	250	1	€ 505,31
BEND45315	315	1	€ 940,17

¹ = PN 12,5

T-STUK 90° PN 16

Lijmmof



REF	Ø	³	PRIJS
T9012	12	50	€ 0,30
T9016	16	30	€ 0,85
T9020	20	100	€ 0,85
T9025	25	50	€ 1,09
T9032	32	30	€ 1,67
T9040	40	70	€ 2,82
T9050	50	50	€ 2,90
T9063	63	26	€ 4,52
T9075	75	14	€ 11,31
T9090	90	24	€ 16,92
T90110	110	12	€ 27,35
T90125	125	8	€ 46,49
T90140	140	5	€ 67,44
T90160	160	4	€ 83,77
T90200 ¹	200	1	€ 137,99
T90225 ¹	225	1	€ 190,98
T90250 ¹	250	1	€ 389,38
T90315 ¹	315	1	€ 807,62
T90400 ¹	400	1	€ 1.406,08

¹ = PN 10**KRUISSTUK PN 16**

Lijmmof



REF	Ø	³	PRIJS
CROIX20	20	90	€ 3,23
CROIX25	25	40	€ 3,23
CROIX32	32	30	€ 3,36
CROIX40	40	60	€ 6,76
CROIX50	50	30	€ 7,58
CROIX63	63	20	€ 11,41
CROIX75	75	9	€ 28,13
CROIX90	90	15	€ 32,19
CROIX110	110	8	€ 53,67
CROIX125	125	4	€ 180,58
CROIX160	160	2	€ 261,90
CROIX200 ¹	200	1	€ 379,37

¹ = PN 10**T-STUK 45° PN 16**

Lijmmof



REF	Ø	³	PRIJS
T4520	20	80	€ 4,49
T4525	25	50	€ 5,24
T4532	32	30	€ 6,76
T4540	40	55	€ 6,93
T4550	50	35	€ 7,90
T4563	63	20	€ 14,44
T4575	75	11	€ 38,00
T4590	90	5	€ 70,33
T45110	110	6	€ 140,55
T45125 ¹	125	3	€ 195,04
T45140 ¹	140	2	€ 308,44
T45160 ¹	160	2	€ 222,45
T45200 ²	200	1	€ 840,32
T45225 ²	225	1	€ 1.376,76
T45250 ²	250	1	€ 1.707,54

¹ = PN 10² = PN 6**Y-STUK PN 16**

Lijmmof



REF	Ø	³	PRIJS
Y50	50	30	€ 7,36
Y63	63	15	€ 13,05

PVC DRUK HULPSTUKKEN & KOGELKRANEN

T-STUK 90° VERLOPEND PN 16

Lijmmof



REF	Ø	h	PRIJS
TR2520	25x20	60	€ 1,45
TR3220	32x20	40	€ 2,06
TR3225	32x25	40	€ 2,06
TR4020	40x20	100	€ 3,40
TR4025	40x25	90	€ 3,40
TR4032	40x32	80	€ 3,40
TR5020	50x20	50	€ 4,03
TR5025	50x25	50	€ 4,03
TR5032	50x32	45	€ 4,03
TR5040	50x40	45	€ 4,03
TR6320	63x20	70	€ 7,00
TR6325	63x25	70	€ 7,00
TR6332	63x32	70	€ 7,00
TR6340	63x40	70	€ 7,00
TR6350	63x50	26	€ 5,52
TR7532	75x32	38	€ 12,47
TR7540	75x40	38	€ 12,47
TR7550	75x50	14	€ 11,31
TR7563	75x63	14	€ 11,31
TR9040	90x40	24	€ 18,63
TR9050	90x50	16	€ 18,44
TR9063	90x63	16	€ 18,44
TR9075	90x75	16	€ 18,44
TR11032	110x32	9	€ 61,71
TR11040	110x40	12	€ 61,71
TR11050	110x50	11	€ 30,80
TR11063	110x63	11	€ 30,80
TR11075	110x75	11	€ 30,80
TR11090	110x90	9	€ 30,80

KNIE 90° LUCHTAFTAP PN 16

Lijmmof met schroefdraaduitgang



REF	Ø	h	PRIJS
TR12550	125x50	8	€ 119,20
TR12563	125x63	8	€ 61,13
TR12575	125x75	8	€ 59,07
TR12590	125x90	8	€ 55,99
TR125110	125x110	8	€ 55,99
TR14050	140x50	4	€ 149,30
TR14075	140x75	4	€ 92,33
TR14090	140x90	4	€ 92,33
TR140110	140x110	4	€ 92,33
TR140125	140x125	4	€ 92,29
TR16075 ¹	160x75	4	€ 188,30
TR16090 ¹	160x90	4	€ 108,40
TR160110 ¹	160x110	4	€ 108,40
TR160125 ¹	160x125	4	€ 108,40
TR160140 ¹	160x140	4	€ 108,40
TR200110 ¹	200x110	2	€ 248,66
TR200160 ¹	200x160	2	€ 191,45
TR22590 ¹	225x90	1	€ 304,18
TR225110 ¹	225x110	1	€ 304,18
TR225160 ¹	225x160	1	€ 304,18
TR250110 ¹	250x110	1	€ 466,91
TR250160 ¹	250x160	1	€ 466,91
TR250200 ¹	250x200	1	€ 466,91
TR31590 ²	315x90	1	€ 893,30
TR315110 ²	315x110	1	€ 893,30
TR315160 ²	315x160	1	€ 901,33
TR315200 ²	315x200	1	€ 867,98
TR315225 ²	315x225	1	€ 867,98
TR315250 ²	315x250	1	€ 867,98

REF	Ø	h	PRIJS
C90501/2AIR	50	30	€ 9,52
C90503/4AIR	50	30	€ 9,75
C90631/2AIR	63	26	€ 12,14
C90633/4AIR	63	26	€ 12,62

¹ = PN 10² = PN 8

MOF PN 16

Lijmmof



REF	Ø	h	PRIJS
M12	12	150	€ 0,48
M16	16	50	€ 0,80
M20	20	200	€ 0,85
M25	25	120	€ 0,90
M32	32	70	€ 1,14
M40	40	180	€ 1,67
M50	50	120	€ 1,55
M63	63	60	€ 2,96
M75	75	36	€ 6,57
M90	90	18	€ 7,36
M110	110	12	€ 12,69
M125	125	24	€ 21,37
M140	140	14	€ 33,21
M160	160	10	€ 38,96
M200 ¹	200	3	€ 68,93
M225 ¹	225	3	€ 94,78
M250 ¹	250	2	€ 178,13
M315 ¹	315	1	€ 295,63
M400 ¹	400	1	€ 447,08

¹ = PN 10
² = PN 6

3-DELIGE KOPPELING PN 16

Lijmmof x spie / lijmmof, NBR o-ring



REF	Ø	h	PRIJS
RU50MF	50x50/40	72	€ 7,91
RU63MF	63x63/50	36	€ 11,38

OVERGANGSMOF INCH/METRISCH PN 16

Lijmmof



REF	Ø	h	PRIJS
394020	1/2"x20	200	€ 0,85
394025	3/4"x25	120	€ 0,94
394032	1"x32	70	€ 1,09
394040	1 1/4"x40	180	€ 1,65
394050	1 1/2"x50	100	€ 2,31
394063	2"x63	60	€ 3,06

3-DELIGE KOPPELING PN 16

Lijmmof, NBR o-ring



REF	Ø	h	PRIJS
RU20	20	100	€ 2,88
RU25	25	50	€ 3,40
RU32	32	30	€ 4,01
RU40	40	75	€ 5,93
RU50	50	60	€ 5,37
RU63	63	36	€ 8,66
RU75	75	16	€ 38,29
RU90	90	12	€ 44,23
RU110 ¹	110	6	€ 61,27

¹ = PN 10

AARDING VOOR ZWEMBADEN

De Poolterre en Aquaterre beschermen het zwembad tegen zwerfstromen. Het is absoluut noodzakelijk een aarding te installeren bij elk type electrolysetoestellen. De functie van de Poolterre en Aquaterre is het voorkomen van elk type ongewenste stroom in het water (statische stromen, zwembadapparaten en huishoudelijke stromen).



DEZE ONGEWENSTE STROMINGEN ZIJN NIET GEVAARLIJK VOOR DE GEBRUIKERS MAAR HEBBEN ANDERE SCHADELIJKE EFFECTEN:

- Ze verergeren de corrosie omdat ze de metalen elementen in het zwembad electrolyseren
- Ze verstoren de meetsondes van waterbehandelingstoestellen waardoor overdosering kan ontstaan van chemische producten

! Installeer de AQUATERRE aangezien het contactoppervlakte groter is dan de POOLTERRE uitgerust met anodes

AQUATERRE PN 10

RVS



REF	Ø	∩	PRIJS
AQUATERRE11/2	1 1/2	1	€ 48,06

POOLTERRE

RVS



REF	Ø	∩	PRIJS
POOLTERRE1/2	1/2"	10	€ 46,49

ZWEMBADCOLLECTOR PN 16

Lijmmof / spie - geleverd met 2 eindstoppen



REF	Ø	∩	PRIJS
COLLECTEUR50	50	8	€ 23,35
COLLECTEUR63	63	4	€ 36,44

LANGE MOF PN 16

Extra lange lijmmof



REF	Ø	∩	PRIJS
M50L	50	90	€ 6,22
M63L	63	40	€ 8,11
M75L	75	30	€ 11,30



Speciaal ontworpen voor flexibele slangen: een langere mof voor een succesvolle verlijming

LJMSTOP VOOR COLLECTOR PN 16

Spie



REF	Ø	∩	PRIJS
BCOLLECT50	50	60	€ 1,74
BCOLLECT63	63	30	€ 2,52

TE VERLJUMEN BUISSTUK PN 16

Spie



REF	Ø	∩	PRIJS
MD50	50	30	€ 2,22
MD50100	50	25	€ 2,46
MD63	60	20	€ 3,79

OPBLAASBARE PLUG MEERDERE MATEN

Op basis van natuurlijk rubber, anti-UV behandeld



OPBLAASBARE PLUG MEERDERE MATEN BY-PASS

Op basis van natuurlijk rubber, anti-UV behandeld, met draadstop (By-Pass)



REF	Ø	DN	WERKDRUK	OPBLAASDRUK	PRIJS
OMT40/50	32-54	32-50	1,2	2,8	€ 117,04
OMT63/75	48-80	50-75	1,2	2,4	€ 125,54
OMT90/110	70-108	75-100	1,2	2,8	€ 155,23
OMT125/200	92-210	100-200	0,9	3	€ 972,06
OMT200/250	140-266	150-250	0,9	2,1	€ 1.567,42
OMT315/400	186-413	200-400	0,9	2,1	€ 3.049,71
OMT400/500	279-616	300-600	0,9	2,1	€ 4.762,92

REF	Ø	DN	WERKDRUK	OPBLAASDRUK	PRIJS
OMTB110/200	100-210	100-200	0,9	2,1	€ 1.927,69
OMTB160/315	150-311	150-300	0,9	2,1	€ 2.920,78
OMTB200/400	196-413	200-400	0,9	2,1	€ 4.383,77
OMTB315/450	273-477	300-450	0,9	1,7	€ 4.617,06

GEBRUIKSPRINCIPES

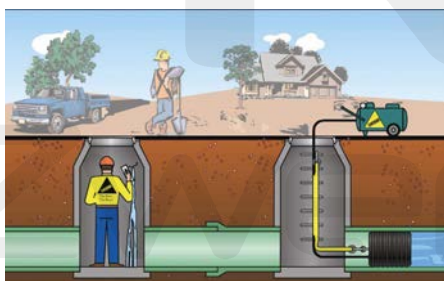

Eenvoudige afsluiting

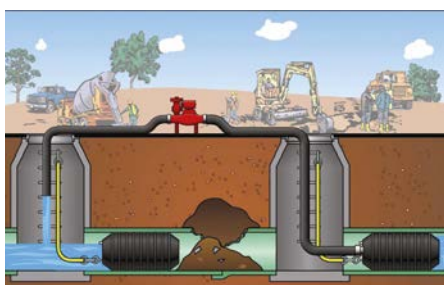

Deviatie van stroming

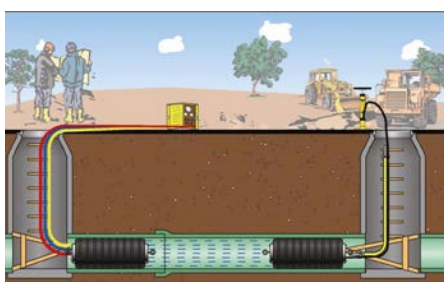

Lucht- en waterdichtheidstest

PVC DRUK HULPSTUKKEN & KOGELKRANEN

VERLOOPRING PN 16

Spie x lijmmof



REF	Ø	h	PRIJS	REF	Ø	h	PRIJS
RS1612	16x12	250	€ 0,48	RS125110	125x110	24	€ 12,93
RS2012	20x12	150	€ 0,69	RS14090	140x90	20	€ 18,26
RS2016	20x16	150	€ 0,50	RS140110	140x110	20	€ 17,85
RS2516	25x16	80	€ 0,71	RS140125	140x125	20	€ 17,13
RS2520	25x20	80	€ 0,71	RS16090	160x90	9	€ 23,45
RS3220	32x20	200	€ 0,80	RS160110	160x110	9	€ 23,41
RS3225	32x25	200	€ 0,80	RS160125	160x125	9	€ 23,45
RS4020	40x20	140	€ 1,13	RS160140	160x140	12	€ 23,47
RS4025	40x25	140	€ 1,13	RS200110 ¹	200x110	10	€ 49,30
RS4032	40x32	140	€ 1,13	RS200125 ¹	200x125	10	€ 48,12
RS5020	50x20	80	€ 1,13	RS200140 ¹	200x140	1	€ 66,91
RS5025	50x25	80	€ 1,13	RS200160 ¹	200x160	10	€ 51,87
RS5032	50x32	80	€ 1,25	RS22590 ¹	225x90	7	€ 98,15
RS5040	50x40	80	€ 1,25	RS225110 ¹	225x110	3	€ 68,22
RS6325	63x25	200	€ 2,21	RS225125 ¹	225x125	3	€ 68,22
RS6332	63x32	50	€ 1,98	RS225140 ¹	225x140	3	€ 99,92
RS6340	63x40	50	€ 1,98	RS225160 ¹	225x160	7	€ 49,33
RS6350	63x50	50	€ 1,57	RS225200 ¹	225x200	7	€ 50,79
RS7532	75x32	100	€ 2,99	RS250160 ¹	250x160	6	€ 96,24
RS7540	75x40	100	€ 3,75	RS250200 ¹	250x200	6	€ 100,10
RS7550	75x50	100	€ 2,82	RS250225 ¹	250x225	3	€ 100,10
RS7563	75x63	100	€ 2,82	RS280250 ²	280x250	1	€ 211,23
RS9050	90x50	60	€ 5,45	RS315160 ³	315x160	1	€ 289,07
RS9063	90x63	60	€ 5,20	RS315200 ²	315x200	1	€ 225,12
RS9075	90x75	60	€ 5,20	RS315225 ²	315x225	1	€ 214,26
RS11050	110x50	38	€ 9,34	RS315250 ²	315x250	1	€ 214,26
RS11063	110x63	38	€ 8,64	RS315280 ³	315x280	1	€ 255,13
RS11075	110x75	38	€ 8,64	RS355315 ⁴	355x315	1	€ 291,78
RS11090	110x90	38	€ 8,91	RS400250 ²	400x250	1	€ 411,55
RS110100	110x100	25	€ 14,39	RS400280 ²	400x280	1	€ 384,87
RS12575	125x75	12	€ 13,10	RS400315 ²	400x315	1	€ 375,60
RS12590	125x90	12	€ 13,10	RS400355 ²	400x355	1	€ 386,84

¹ = PN 10² = PN 6³ = PN 8⁴ = PN 5

VERLOOPMOF PN 16

Spie / lijmmof x lijmmof



REF	Ø		PRIJS	REF	Ø		PRIJS
RC2516	25/20x16	100	€ 1,02	RC11075	110/90x75	20	€ 10,86
RC2520	25/20x20	600	€ 1,06	RC11090	110/90x90	16	€ 10,86
RC3216	32/25x16	300	€ 1,13	RC12550	125/110x50	42	€ 16,21
RC3220	32/25x20	50	€ 1,06	RC12563	125/110x63	36	€ 15,38
RC3225	32/25x25	100	€ 1,13	RC12575	125/110x75	36	€ 15,38
RC4020	40/32x20	90	€ 1,43	RC12590	125/110x90	30	€ 15,38
RC4025	40/32x25	90	€ 1,43	RC125110	125/110x110	24	€ 16,21
RC4032	40/32x32	50	€ 1,43	RC14075	140/125x75	22	€ 20,23
RC5020	50/40x20	100	€ 1,74	RC14090	140/125x90	22	€ 20,65
RC5025	50/40x25	100	€ 1,74	RC140110	140/125x110	16	€ 20,28
RC5032	50/40x32	100	€ 1,74	RC140125	140/125x125	20	€ 25,73
RC5040	50/40x40	30	€ 1,74	RC16090 ¹	160/140x90	15	€ 31,06
RC6320	63/50x20	64	€ 3,11	RC160110 ¹	160/140x110	12	€ 31,06
RC6325	63/50x25	64	€ 2,64	RC160125 ¹	160/140x125	9	€ 31,06
RC6332	63/50x32	64	€ 2,64	RC160140	160/140x140	12	€ 44,90
RC6340	63/50x40	60	€ 2,64	RC200110 ¹	200/180x110	6	€ 50,34
RC6350	63/50x50	40	€ 2,64	RC200125 ¹	200/180x125	6	€ 50,34
RC7532	75/63x32	84	€ 4,68	RC200140 ¹	200/180x140	6	€ 50,34
RC7540	75/63x40	84	€ 4,68	RC225125 ¹	225/200x125	3	€ 71,60
RC7550	75/63x50	80	€ 4,68	RC225140 ¹	225/200x140	3	€ 71,60
RC7563	75/63x63	26	€ 4,68	RC225160 ¹	225/200x160	3	€ 71,60
RC9040	90/75x40	45	€ 6,32	RC250140 ¹	250/225x140	4	€ 102,39
RC9050	90/75x50	45	€ 6,32	RC250160 ¹	250/225x160	4	€ 102,39
RC9063	90/75x63	45	€ 6,32	RC250200 ¹	250/225x200	4	€ 102,39
RC9075	90/75x75	12	€ 7,26	RC315160 ²	315/280x160	2	€ 379,85
RC11040	110/90x40	45	€ 10,86	RC315200 ²	315/280x200	1	€ 379,85
RC11050	110/90x50	24	€ 10,86	RC315225 ³	315x225	1	€ 391,35
RC11063	110/90x63	24	€ 10,86	RC315250 ³	315x250	1	€ 391,35

¹ = PN 10

² = PN 6

³ = PN 8, lijmmof x lijmmof

PVC DRUK HULPSTUKKEN & KOGELKRANEN

KRAAGBUS PN 16

Gekarteld



REF	Ø	h	PRIJS
CPB25	25	300	€ 1,13
CPB32	32	200	€ 1,16
CPB40	40	250	€ 1,90
CPB50	50	150	€ 3,11
CPB63	63	90	€ 3,89
CPB75	75	55	€ 4,60
CPB90	90	30	€ 6,88
CPB110	110	20	€ 10,17
CPB125	125	12	€ 12,97
CPB140	140	8	€ 19,16
CPB160	160	18	€ 22,43
CPB200 ¹	200	9	€ 46,07
CPB225 ¹	225	6	€ 47,76
CPB250 ¹	250	6	€ 79,65
CPB280 ¹	280	1	€ 186,22
CPB315 ¹	315	3	€ 228,57
CPB355 ¹	355	1	€ 334,51
CPB400 ¹	400	2	€ 315,03

¹ = PN 10

PVC LOSSE FLENS PN 16



REF	Ø	STEEKMAAT	GATEN	h	PRIJS
BRP25	25	75	4	45	€ 3,58
BRP32	32	85	4	62	€ 4,23
BRP40	40	100	4	44	€ 5,69
BRP50	50	110	4	70	€ 6,16
BRP63	63	125	4	50	€ 6,76
BRP75	75	145	4	40	€ 7,78
BRP90	90	160	8	34	€ 8,72
BRP110	110	180	8	25	€ 15,08
BRP125	125	190	8	22	€ 20,59
BRP140/125	125	210	8	17	€ 22,56
BRP140	140	210	8	17	€ 22,56
BRP160	160	240	8	10	€ 23,28
BRP200/295 ¹	200	295	8	20	€ 36,93
BRP225 ¹	225	295	8	5	€ 39,44
BRP250 ¹	250	350	12	10	€ 72,04
BRP280 ¹	280	350	12	1	€ 161,39
BRP315 ¹	315	400	12	6	€ 159,22
BRP355 ¹	355	460	16	1	€ 269,46
BRP400 ²	400	515	16	1	€ 288,45

¹ = PN 10
² = PN 6

MONTAGE KIT

Ø	KRAAGBUS	FLENS	DICHTING	BOUTEN
50	CPB50	X2	BRP50	X2 JP50 X1 B1670 X4
63	CPB63	X2	BRP63	X2 JP63 X1 B1680 X4
75	CPB75	X2	BRP75	X2 JP75 X1 B1690 X4
90	CPB90	X2	BRP90	X2 JP90 X1 B1690 X8
110	CPB110	X2	BRP110	X2 JP110 X1 B16100 X8
125	CPB125	X2	BRP125	X2 JP125 X1 B16110 X8
140	CPB140	X2	BRP140	X2 JP140 X1 B16110 X8
160	CPB160	X2	BRP160	X2 JP160 X1 B20120 X8
200	CPB200	X2	BRP200/295	X2 JP200 X1 B20130 X8
225	CPB225	X2	BRP225	X2 JP225 X1 B20150 X8
250	CPB250	X2	BRP250	X2 JP250 X1 B20160 X12
315	CPB315	X2	BRP315	X2 JP315 X1 B20160 X12
400	CPB400	X2	BRP400	X2 JP400 X1 B20200 X16

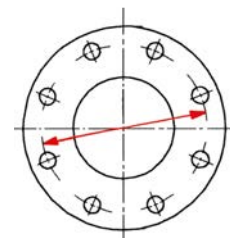
AANBEVELING

Steekmaat bouten

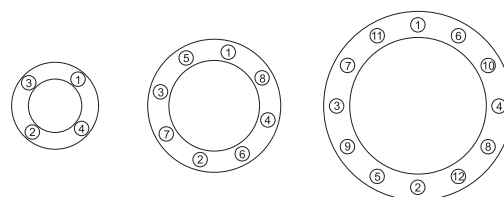

Volgorde vastzetten van de bouten

PP LOSSE FLENS PN 16

Voor PVC kraagbus



REF	Ø	DN	STEEKMAAT	GATEN		PRIJS
BRPP50	50	40	110	4	48	€ 27,25
BRPP63	63	50	125	4	34	€ 34,23
BRPP75	75	65	145	4	26	€ 38,03
BRPP90	90	80	160	8	24	€ 46,23
BRPP110	110	100	180	8	18	€ 62,88
BRPP140	140	125	210	8	14	€ 79,01
BRPP160	160	150	240,5	8	12	€ 99,23
BRPP200	200	200	296,5	8	8	€ 142,06
BRPP225	225	200	296,5	8	1	€ 142,06
BRPP250	250	250	350	12	1	€ 177,01
BRPP280	280	250	350	12	1	€ 177,01
BRPP315	315	300	400	12	1	€ 263,17
BRPP355 ¹	355	350	460	16	1	€ 522,05
BRPP400 ¹	400	400	515	16	1	€ 593,96

¹ = PN 10

PVC BLINDFLENS PN 16



REF	Ø	STEEKMAAT	GATEN		PRIJS
BP25	25	75	4	80	€ 4,44
BP32	32	85	4	65	€ 6,08
BP40	40	100	4	70	€ 7,57
BP50	50	110	4	16	€ 9,38
BP63 ¹	63	125	4	10	€ 15,73
BP75 ¹	75	145	4	7	€ 16,53
BP90 ¹	90	160	8	10	€ 19,51
BP110	110	180	8	6	€ 23,17
BP125	125	190	8	5	€ 26,74
BP140	140	210	8	5	€ 31,69
BP160 ¹	160	240	8	5	€ 36,44
BP200 ¹	200	295	8	8	€ 91,06
BP225 ¹	225	295	8	10	€ 93,99
BP250 ¹	250 (280)	350	12	10	€ 165,87
BP315 ¹	315	400	12	4	€ 223,60
BP355 ¹	355	460	16	1	€ 469,34
BP400 ²	400	515	16	2	€ 644,05

¹ = PN 10
² = PN 6

VLAKKE AFDICHTING

EVA

REF	Ø		PRIJS
JP25	25	10	€ 1,54
JP32	32	10	€ 1,59
JP40	40	10	€ 1,83
JP50	50	60	€ 1,23
JP63	63	60	€ 1,55
JP75	75	60	€ 2,05
JP90	90	64	€ 2,34
JP110	110	48	€ 2,68
JP125	125	44	€ 3,05
JP140	140	25	€ 3,47
JP160	160	25	€ 3,93
JP200	200	25	€ 5,15
JP225	225	25	€ 6,62
JP250	250	45	€ 15,22
JP315	315	45	€ 24,52
JP355 ¹	355	45	€ 73,26
JP400 ²	400	1	€ 40,09

¹ = EPDM zonder oren
² = EPDM



PVC DRUK HULPSTUKKEN & KOGELKRANEN

KNIE 90° VERLOPEND PN 10

Lijmmof x binnendraad



REF	Ø	Q	PRIJS
CM9020	20x1/2"	120	€ 1,51
CM90251/2	25x1/2"	90	€ 1,85
CM9025	25x3/4"	70	€ 1,75
CM9032	32x1"	40	€ 2,21
CM9040	40x1 1/4"	25	€ 3,48
CM9050	50x1 1/2"	15	€ 4,70
CM9063	63x2"	10	€ 6,02
CM9075	75x2 1/2"	6	€ 23,54
CM9090	90x3"	12	€ 36,85
CM90110	110x4"	5	€ 56,49

KNIE 90° VERLOPEND PN 10

Lijmmof x buitendraad



REF	Ø	Q	PRIJS
C90FM32X1	32x1"	40	€ 3,23
C90FM50X1 1/2	50x1 1/2"	20	€ 4,07
C90FM50X2	50x2"	15	€ 3,87
C90FM63X2	63x2"	10	€ 6,95

T-STUK 90° VERLOPEND PN 10

Lijmmof x binnendraad

**MOF VERLOPEND PN 10**

Lijmmof x binnendraad



REF	Ø	Q	PRIJS
MM20	20x1/2"	130	€ 1,35
MM25	25x3/4"	90	€ 1,56
MM32	32x1"	50	€ 1,58
MM40	40x1 1/4"	40	€ 1,92
MM50	50x1 1/2"	30	€ 2,97
MM63	63x2"	18	€ 4,48
MM75	75x2 1/2"	9	€ 9,35
MM90	90x3"	6	€ 16,50
MM110	110x4"	12	€ 25,94

REF	Ø	Q	PRIJS
TM9020	20x1/2"	70	€ 1,75
TM90251/2	25x1/2"	50	€ 2,01
TM9025	25x3/4"	40	€ 2,01
TM90321/2	32x1/2"	30	€ 3,66
TM90323/4	32x3/4"	30	€ 3,66
TM9032	32x1"	30	€ 2,55
TM90401/2	40x1/2"	40	€ 4,95
TM90403/4	40x3/4"	40	€ 4,95
TM90401	40x1"	40	€ 4,95
TM9040	40x1 1/4"	20	€ 4,12
TM90501/2	50x1/2"	24	€ 7,39
TM90503/4	50x3/4"	24	€ 7,39
TM90501	50x1"	24	€ 7,39
TM90501 1/4	50x1 1/4"	24	€ 6,85
TM9050	50x1 1/2"	12	€ 6,02
TM90631/2	63x1/2"	15	€ 11,47
TM90633/4	63x3/4"	15	€ 10,60
TM90631	63x1"	15	€ 12,05
TM90631 1/4	63x1 1/4"	14	€ 11,47
TM90631 1/2	63x1 1/2"	6	€ 7,90
TM9063	63x2"	9	€ 7,55

INLIJMRING VERLOPEND PN 10

Spie x binnendraad



REF	Ø		PRIJS
RSM161/4	16x1/4"	200	€ 1,67
RSM201/4	20x1/4"	100	€ 2,34
RSM251/2	25x1/2"	50	€ 3,01
RSM321/2	32x1/2"	150	€ 3,40
RSM323/4	32x3/4"	150	€ 3,29
RSM401/2	40x1/2"	70	€ 4,48
RSM403/4	40x3/4"	70	€ 4,48
RSM401	40x1"	70	€ 4,34
RSM501	50x1"	60	€ 4,97
RSM501/2	50x1/2"	60	€ 5,04 NEW
RSM5011/4	50x1"1/4	60	€ 4,07
RSM503/4	50x3/4	60	€ 5,04 NEW
RSM6311/4	63x1"1/4	30	€ 6,10
RSM6311/2	63x1"1/2	30	€ 5,82
RSM752	75x2"	50	€ 7,91
RSM9021/2	90x2"1/2	30	€ 12,46
RSM1103	110x3"	15	€ 16,94

EINDKAP PN 16

Lijmmof



REF	Ø		PRIJS
B12	12	250	€ 0,42
B16	16	100	€ 0,79
B20	20	80	€ 0,79
B25	25	200	€ 0,85
B32	32	120	€ 1,01
B40	40	80	€ 1,90
B50	50	200	€ 1,65
B63	63	120	€ 2,56
B75	75	60	€ 5,98
B90	90	38	€ 8,31
B110	110	18	€ 16,40
B125	125	13	€ 25,43
B140	140	10	€ 34,38
B160	160	6	€ 44,42
B200 ¹	200	3	€ 51,58
B225 ¹	225	3	€ 83,40
B250 ¹	250	4	€ 151,56
B315 ¹	315	2	€ 212,25
B400 ²	400	1	€ 568,58

¹ = PN 10
² = PN 4

Zwembaden

PVC DRUK HULPSTUKKEN & KOGELKRANEN

PUNTSTUK PN 10

3 diameters - spie / lijmmof x buitendraad



REF	Ø		PRIJS
EF16121/4	16/12x1/4"	250	€ 1,91
EF16123/8	16/12x3/8"	200	€ 1,16
EF20163/8	20/16x3/8"	100	€ 0,95
EF20161/2	20/16x1/2"	80	€ 1,10
EF20163/4	20/16x3/4"	180	€ 1,09
EF25203/8	25/20x3/8"	140	€ 1,43
EF25201/2	25/20x1/2"	120	€ 1,09
EF25203/4	25/20x3/4"	150	€ 1,09
EF32251/2	32/25x1/2"	120	€ 1,09
EF32253/4	32/25x3/4"	120	€ 1,09
EF32251	32/25x1"	90	€ 1,09
EF40321/2	40/32x1/2"	60	€ 1,37
EF40323/4	40/32x3/4"	60	€ 1,45
EF40321	40/32x1"	60	€ 1,32
EF403211/4	40/32x11/4"	50	€ 1,74
EF50403/4	50/40x3/4"	225	€ 3,20
EF50401	50/40x1"	170	€ 1,85
EF504011/4	50/40x11/4"	150	€ 1,85
EF504011/2	50/40x11/2"	140	€ 2,00
EF63501	63/50x1"	110	€ 3,72
EF635011/4	63/50x11/4"	120	€ 2,22
EF635011/2	63/50x11/2"	120	€ 2,22
EF63502	63/50x2"	80	€ 2,28
EF75631	75/63x1"	90	€ 9,48
EF756311/4	75/63x11/4"	80	€ 6,16
EF756311/2	75/63x11/2"	80	€ 6,16
EF75632	75/63x2"	80	€ 4,25
EF756321/2	75/63x21/2"	57	€ 5,44
EF90752	90/75x2"	48	€ 9,86
EF907521/2	90/75x21/2"	36	€ 9,16
EF90753	90/75x3"	36	€ 8,50
EF1109021/2	110/90x21/2"	20	€ 10,63
EF110903	110/90x3"	20	€ 11,85
EF110904	110/90x4"	16	€ 15,88
EF12511021/2	125/110x21/2"	18	€ 15,38
EF1251103	125/110x3"	18	€ 15,38
EF1251104	125/110x4"	12	€ 19,04
EF16014021/2	160/140x21/2"	15	€ 34,70
EF1601403	160/140x3"	15	€ 34,70
EF1601404	160/140x4"	15	€ 37,51

INZETSTUK PN 10

3 diameters - spie / lijmmof x binnendraad



REF	Ø		PRIJS
ET20161/4	20/16x1/4"	80	€ 2,66
ET20163/8	20/16x3/8"	80	€ 2,66
ET20161/2	20/16x1/2"	140	€ 2,66
ET20163/4	20/16x3/4"	120	€ 2,66
ET25161/2	25/16x1/2"	130	€ 1,32
ET25201/2	25/20x1/2"	130	€ 1,32
ET25203/4	25/20x3/4"	100	€ 1,32
ET25201	25/20x1"	60	€ 1,32
ET32251/2	32/25x1/2"	100	€ 1,62
ET32253/4	32/25x3/4"	100	€ 1,62
ET32251	32/25x1"	60	€ 1,62
ET322511/4	32/25x11/4"	50	€ 2,58
ET40323/4	40/32x3/4"	60	€ 2,46
ET40321	40/32x1"	60	€ 2,46
ET403211/4	40/32x11/4"	50	€ 2,58
ET403211/2	40/32x11/2"	30	€ 3,40
ET504011/4	50/40x11/4"	40	€ 4,38
ET504011/2	50/40x11/2"	100	€ 4,38
ET50402	50/40x2"	80	€ 4,38
ET635011/2	63/50x11/2"	96	€ 5,76
ET63502	63/50x2"	80	€ 5,76
ET635021/2	63/50x21/2"	60	€ 9,03
ET75632	75/63x2"	60	€ 7,78
ET756321/2	75/63x21/2"	34	€ 11,43
ET75633	75/63x3"	40	€ 14,24
ET907521/2	90/75x21/2"	30	€ 17,77
ET90753	90/75x3"	24	€ 17,77
ET90754	90/75x4"	10	€ 28,95
ET110903	110/90x3"	16	€ 31,19
ET110904	110/90x4"	6	€ 38,29

3-DELIGE KOPPELING VERLOPEND PN 10

Lijmmof x buitendraad, dichting NBR



REF	Ø	h	PRIJS
RUM20M	20x1/2"	90	€ 3,36
RUM25M	25x3/4"	50	€ 3,95
RUM32M	32x1"	30	€ 4,67
RUM40M	40x1 1/4"	70	€ 6,93
RUM50M	50x1 1/2"	60	€ 6,24
RUM50M2	50x2"	50	€ 9,00
RUM63M	63x2"	36	€ 10,00
RUM75M	75x2 1/2"	16	€ 48,71
RUM90M	90x3"	10	€ 63,92
RUM110M	110x4"	4	€ 101,56

3-DELIGE KOPPELING VERLOPEND PN 10

Lijmmof x binnendraad, dichting NBR



REF	Ø	h	PRIJS
RUM20F	20x1/2"	100	€ 3,23
RUM25F	25x3/4"	40	€ 3,82
RUM32F	32x1"	30	€ 4,48
RUM40F	40x1 1/4"	75	€ 6,76
RUM50F	50x1 1/2"	60	€ 8,02
RUM63F	63x2"	36	€ 11,79
RUM75F	75x2 1/2"	16	€ 49,36
RUM90F	90x3"	12	€ 54,11
RUM110F	110x4"	5	€ 63,98

3-DELIGE KOPPELING VERLOPEND PN 10

Spie / lijmmof x buitendraad, NBR o-ring



REF	Ø	h	PRIJS
RUM504011/2	50/40x1 1/2"	48	€ 7,53
RUM63502	63/50x2"	30	€ 10,95

**2 diameters om
te verlijmen:
binnen of buiten**

3-DELIGE KOPPELING VERLOPEND PN 10

Spie / lijmmof x binnendraad, NBR o-ring



REF	Ø	h	PRIJS
RUF504011/2	50/40x1 1/2"	48	€ 7,89
RUF63502	63/50x2"	30	€ 11,38

**2 diameters om
te verlijmen:
binnen of buiten**

PVC DRUK HULPSTUKKEN & KOGELKRANEN

**3-DELIGE KOPPELING
MET O-RING PN 10**

Lijmmof x buitendraad, NBR o-ring

**2-DELIGE
KOPPELING PN 10**

Lijmmof x binnendraad, vlakke afdichting NBR



REF	Ø	h	PRIJS
RUMJ50M	50x1 ¹ / ₂	60	€ 9,03
RUMJ50M2	50x2 ²	50	€ 12,44
RUMJ63M	63x2 ²	36	€ 13,22

REF	Ø	h	PRIJS
515010 ¹	25x1 ¹	250	€ 7,12
515015	32x1 ¹	200	€ 7,78
515020 ¹	32x1 ¹ / ₄	50	€ 7,78
515025	40x1 ¹ / ₄	100	€ 10,69
515030 ¹	40x1 ¹ / ₂	200	€ 10,75
515035	50x1 ¹ / ₂	100	€ 13,89
515040 ¹	50x2 ²	100	€ 13,83
515043	63x2 ²	25	€ 27,73
515045	63x2 ¹ / ₂	50	€ 27,73
515048 ²	75x2 ¹ / ₂	25	€ 42,89
515050 ²	75x3 [*]	25	€ 42,89
515055 ²	90x3 [*]	25	€ 61,71

¹ = PN 16
² = PN 6



**Onnodig teflon te gebruiken:
O-ring zorgt voor een perfecte afdichting**



max
Zwembaden

KNIE 90° PN 10

Binnendraad



REF	Ø	∩	PRIJS
C901/2	1/2"	120	€ 1,46
C903/4	3/4"	70	€ 1,99
C901	1"	40	€ 2,79
C9011/4	1 1/4"	25	€ 3,87
C9011/2	1 1/2"	15	€ 5,40
C902	2"	10	€ 7,67
C9021/2	2 1/2"	6	€ 24,14
C903	3"	12	€ 37,01
C904	4"	5	€ 60,37

T-STUK 90° PN 10

Binnendraad



REF	Ø	∩	PRIJS
T901/2	1/2"	80	€ 1,99
T903/4	3/4"	40	€ 2,50
T901	1"	30	€ 3,64
T9011/4	1 1/4"	20	€ 4,96
T9011/2	1 1/2"	12	€ 6,89
T902	2"	9	€ 10,12
T9021/2	2 1/2"	3	€ 30,92
T903	3"	8	€ 41,51
T904	4"	4	€ 74,57

DRAADSOK PN 10

Binnendraad



REF	Ø	∩	PRIJS
M1/2	1/2"	130	€ 1,16
M3/4	3/4"	90	€ 1,46
M1	1"	50	€ 1,93
M11/4	1 1/4"	40	€ 2,64
M11/2	1 1/2"	30	€ 3,71
M2	2"	18	€ 6,58
M21/2	2 1/2"	9	€ 16,07
M3	3"	6	€ 19,67
M4	4"	12	€ 29,05

NIPPEL PN 10

Buitendraad



REF	Ø	∩	PRIJS
MD1/4	1/4"	500	€ 2,20
MD3/8	3/8"	500	€ 1,27
MD1/2	1/2"	160	€ 1,34
MD3/4	3/4"	90	€ 1,56
MD1	1"	50	€ 2,01
MD11/4	1 1/4"	40	€ 2,50
MD11/2	1 1/2"	30	€ 2,92
MD2	2"	18	€ 3,92
MD21/2	2 1/2"	9	€ 6,87
MD3	3"	6	€ 10,14
MD4	4"	12	€ 22,84

PVC DRUK HULPSTUKKEN & KOGELKRANEN

3-DELIGE KOPPELING PN 10

Binnendraad



REF	Ø	Q	PRIJS
RU1/2	1/2"	100	€ 3,61
RU3/4	3/4"	50	€ 4,48
RU1	1"	30	€ 5,50
RU11/4	1"1/4	75	€ 7,99
RU11/2	1"1/2	60	€ 8,30
RU2	2"	36	€ 12,87
RU21/2	2"1/2	8	€ 52,12
RU3	3"	5	€ 61,54
RU4	4"	2	€ 79,15

3-DELIGE KOPPELING PN 10

Binnendraad x buitendraad



REF	Ø	Q	PRIJS
RU1/2FM	1/2"	90	€ 3,95
RU3/4FM	3/4"	50	€ 5,04
RU1FM	1"	30	€ 6,10
RU11/4FM	1"1/4	70	€ 8,92
RU11/2FM	1"1/2	60	€ 9,51
RU2FM	2"	30	€ 14,24

DRAADSTOP PN 10

Buitendraad



REF	Ø	Q	PRIJS
BM1/4	1/4"	200	€ 1,24
BM3/8	3/8"	200	€ 1,03
BM1/2	1/2"	70	€ 0,98
BM3/4	3/4"	40	€ 1,24
BM1	1"	20	€ 1,51
BM11/4	1"1/4	70	€ 2,01
BM11/2	1"1/2	60	€ 2,70
BM2	2"	30	€ 3,76
BM21/2	2"1/2	25	€ 7,59
BM3	3"	15	€ 9,95
BM4	4"	8	€ 20,30

DRAADKAP PN 10

Binnendraad



REF	Ø	Q	PRIJS
BF3/8	3/8"	100	€ 1,35
BF1/2	1/2"	40	€ 1,36
BF3/4	3/4"	30	€ 1,40
BF1	1"	20	€ 1,65
BF11/4	1"1/4	60	€ 2,81
BF11/2	1"1/2	50	€ 3,53
BF2	2"	30	€ 4,86
BF21/2	2"1/2	15	€ 11,07
BF3	3"	10	€ 17,48
BF4	4"	6	€ 24,66

VERLOOPNIPPEL PN 10

Buitendraad



REF	Ø		PRIJS
RMM1/43/8	1/4"x3/8"	100	€ 3,04
RMM1/23/8	1/2"x3/8"	80	€ 1,43
RMM3/43/8	3/4"x3/8"	50	€ 1,50
RMM3/41/2	3/4"x1/2"	180	€ 1,50
RMM13/8	1"x3/8"	110	€ 1,91
RMM11/2	1"x1/2"	100	€ 1,98
RMM13/4	1"x3/4"	100	€ 1,98
RMM11/41/2	1"x4x1/2"	60	€ 2,52
RMM11/43/4	1"x4x3/4"	60	€ 2,52
RMM11/41	1"x4x1"	50	€ 2,52
RMM11/21/2	1"x2x1/2"	50	€ 2,88
RMM11/23/4	1"x2x3/4"	50	€ 2,88
RMM11/21	1"x2x1"	40	€ 2,88
RMM11/211/4	1"x2x1x1/4"	40	€ 2,88
RMM23/4	2"x3/4"	30	€ 5,15
RMM21	2"x1"	25	€ 3,89
RMM211/4	2"x1x1/4"	25	€ 3,89
RMM211/2	2"x1x1/2"	25	€ 3,89
RMM21/211/4	2"x1/2x1x1/4"	20	€ 7,48
RMM21/211/2	2"x1/2x1x1/2"	20	€ 7,48
RMM21/22	2"x1/2x2"	20	€ 7,48
RMM311/2	3"x1x1/2"	12	€ 9,86
RMM32	3"x2"	12	€ 9,86
RMM321/2	3"x2x1/2"	9	€ 9,86
RMM42	4"x2"	8	€ 22,09
RMM421/2	4"x2x1/2"	8	€ 22,09
RMM43	4"x3"	8	€ 22,09

SOKNIPPEL PN 10

Buitendraad x binnendraad



REF	Ø		PRIJS
RMF3/81/4	3/8"x1/4"	100	€ 0,90
RMF1/23/8	1/2"x3/8"	50	€ 0,90
RMF3/43/8	3/4"x3/8"	40	€ 1,49
RMF3/41/2	3/4"x1/2"	150	€ 1,96
RMF13/8	1"x3/8"	80	€ 1,90
RMF11/2	1"x1/2"	110	€ 2,35
RMF13/4	1"x3/4"	90	€ 2,44
RMF11/41/2	1"x4x1/2"	60	€ 3,40
RMF11/43/4	1"x4x3/4"	50	€ 3,28
RMF11/41	1"x4x1"	50	€ 3,40
RMF11/21/2	1"x2x1/2"	50	€ 4,01
RMF11/23/4	1"x2x3/4"	50	€ 3,86
RMF11/21	1"x2x1"	50	€ 3,85
RMF11/211/4	1"x2x1x1/4"	35	€ 3,85
RMF23/4	2"x3/4"	35	€ 6,10
RMF21	2"x1"	35	€ 5,64
RMF211/4	2"x1x1/4"	35	€ 5,64
RMF211/2	2"x1x1/2"	25	€ 5,90
RMF21/211/4	2"x1/2x1x1/4"	40	€ 9,37
RMF21/211/2	2"x1/2x1x1/2"	32	€ 8,84
RMF21/22	2"x1/2x2"	32	€ 8,73
RMF311/2	3"x1x1/2"	24	€ 11,37
RMF32	3"x2"	24	€ 11,73
RMF321/2	3"x2x1/2"	24	€ 12,36
RMF42	4"x2"	12	€ 22,54
RMF421/2	4"x2x1/2"	40	€ 22,54
RMF43	4"x3"	40	€ 22,54

PVC DRUK HULPSTUKKEN & KOGELKRANEN

SOKNIPPEL KORT PN 10

Buitendraad x binnendraad



REF	Ø		PRIJS
RMFC1/21/8	1/2"x1/8"	140	€ 1,93
RMFC1/21/4	1/2"x1/4"	70	€ 2,09
RMFC3/41/8	3/4"x1/8"	70	€ 2,34
RMFC3/41/4	3/4"x1/4"	70	€ 2,33
RMFC3/41/2	3/4"x1/2"	50	€ 1,49
RMFC11/4	1"x1/4"	110	€ 2,86
RMFC11/2	1"x1/2"	30	€ 2,54
RMFC13/4	1"x3/4"	110	€ 1,84
RMFC11/41	1"1/4x1"	70	€ 2,59
RMFC11/211/4	1"1/2x1"1/4	90	€ 3,11
RMFC211/2	2"x1"1/2	50	€ 4,55
RMFC21/22	2"1/2x2"	85	€ 8,77
RMFC321/2	3"x2"1/2	60	€ 14,76
RMFC43	4"x3"	30	€ 23,17

SOKNIPPEL VERLOPEND PN 10

Buitendraad x binnendraad



REF	Ø		PRIJS
RMF3/81/2	3/8"x1/2"	85	€ 0,90
RMF1/23/4	1/2"x3/4"	120	€ 1,85
RMF3/41	3/4"x1"	80	€ 2,51
RMF111/4	1"x1"1/4	40	€ 2,90
RMF11/411/2	1"1/4x1"1/2	30	€ 3,89
RMF11/22	1"1/2x2"	20	€ 6,16
RMF221/2	2"x2"1/2	36	€ 10,11
RMF24	2"x4"	18	€ 29,57
RMF21/23	2"1/2x3"	16	€ 12,26
RMF21/24	2"1/2x4"	42	€ 29,57
RMF34	3"x4"	18	€ 28,41

DRAADSOK VERLOPEND PN 10

Binnendraad



REF	Ø		PRIJS
RFF1/23/8	1/2"x3/8"	450	€ 2,74
RFF3/41/2	3/4"x1/2"	120	€ 2,87
RFF13/4	1"x3/4"	70	€ 2,90
RFF11/41	1"1/4x1"	60	€ 3,87
RFF11/211/4	1"1/2x1"1/4	160	€ 5,33
RFF211/2	2"x1"1/2	100	€ 8,10
RFF21/22	2"1/2x2"	50	€ 22,32
RFF321/2	3"x2"1/2	50	€ 26,70
RFF43	4"x3"	35	€ 38,41

SLANGTULE PN 16

Spie



REF	Ø	∩	PRIJS
RCC12	12x12	700 (10)	€ 0,90
RCC16	16x16	500 (10)	€ 1,06
RCC20/18	20x18	20	€ 1,40
RCC20	20x20	700 (10)	€ 1,38
RCC25	25x25	430 (10)	€ 1,49
RCC32	32x32	250 (10)	€ 1,64
RCC40	40x40	300	€ 2,06
RCC50	50x50	60	€ 2,96
RCC63	63x63	100	€ 5,02

2-DELIGE SLANGTULE PN 10

Binnendraad, platte dichting EPDM



REF	Ø	∩	PRIJS
RCE16	3/4"x16	100	€ 3,17
RCE18	3/4"x18	100	€ 5,08
RCE20	3/4"x20	80	€ 5,28
RCE20x1	1"x20	60	€ 3,59
RCE25	1"x25	60	€ 5,49
RCE30	1"1/4x30	40	€ 6,26
RCE40	1"1/2x40	30	€ 8,11
RCE38	2"x38	20	€ 9,65
RCE50	2"x50	20	€ 9,77
RCE60	2"1/2x60	12	€ 12,68

SLANGTULE PN 16

Spie



REF	Ø	∩	PRIJS
RCC50/3832	50x38/32	45	€ 3,91

SLANGTULE PN 10

Buitendraad

**SLANGTULE PN 16**

Spie



REF	Ø	∩	PRIJS
RCC50/38	50x38	180	€ 2,92

REF	Ø	∩	PRIJS
RCF1/4	1/4"x12	700 (10)	€ 1,57
RCF3/8	3/8"x16	80	€ 1,54
RCF1/2	1/2"x20	180	€ 1,86
RCF20X3/4	3/4"x20	140	€ 2,26
RCF3/4	3/4"x25	120	€ 2,41
RCF1	1"x30	60	€ 2,86
RCF38X11/2	1"1/2x38	60	€ 3,24
RCF11/4	1"1/4x40	30	€ 2,46
RCF11/2	1"1/2x50	30	€ 3,38
RCF2	2"x60	15	€ 5,20

PVC DRUK HULPSTUKKEN & KOGELKRANEN

DOORVOER PP PN 10

Buitendraad



REF	Ø	∅	PRIJS
ASE1/2PP	1/2"	120	€ 5,09
ASE3/4PP	3/4"	70	€ 5,45
ASE1PP	1"	60	€ 9,51
ASE11/4PP	1 1/4"	110	€ 9,39
ASE11/2PP	1 1/2"	90	€ 12,15
ASE2PP	2"	60	€ 15,44

DOORVOER PVC PN 10

Spie / lijmmof x buitendraad / lijmmof



REF	Ø	∅	PRIJS
516016	20/16x1/2"/216	150	€ 8,72
516020	25/20x3/4"/20	70	€ 10,71
516025	32/25x1"/25	40	€ 11,85
516034	40/32x1 1/4"/32	100	€ 12,62
516040	50/40x1 1/2"/40	60	€ 20,70
516048	63/50x2"/50	40	€ 24,41
516065	75/63x2 1/2"/63	10	€ 84,19
516075	90/75x3"/75	10	€ 100,41

DOORVOER PVC PN 10

Buitendraad



REF	Ø	∅	PRIJS
ASE1/2	1/2"	150	€ 9,51
ASE3/4	3/4"	70	€ 10,71
ASE1	1"	40	€ 11,85
ASE11/4	1 1/4"	25	€ 12,62
ASE11/2	1 1/2"	60	€ 21,24
ASE2	2"	40	€ 24,40
ASE21/2	2 1/2"	10	€ 42,43
ASE3	3"	10	€ 50,12
ASE4	4"	10	€ 71,15

DOORVOER PP
SNELKOPPELING 'QUICK' PN 4

Buitendraad - huis, wartel en platte ring in PP, dichting in EPDM (voedingskwaliteit)



REF	Ø	Ø E (mm)	∅	PRIJS
ASEQ1/2	1/2"	29	60 (20)	€ 17,94
ASEQ3/4	3/4"	35	60 (20)	€ 18,71
ASEQ1	1"	43	60 (20)	€ 19,35
ASEQ11/4	1 1/4"	52	30 (10)	€ 26,28
ASEQ11/2	1 1/2"	59	30 (10)	€ 29,67
ASEQ2	2"	70	15 (5)	€ 33,65

DOORVOER PVC PN 10

Lijmmof x buitendraad / lijmmof

REF	Ø	∅	PRIJS
7209025	25x1"/25	75	€ 7,17
7209032	32x1 1/4"/32	30	€ 9,33
7209040	40x2"/40	16	€ 17,30
7209050	50x2 1/2"/50	50	€ 11,97
7209063	63x2 1/2"/63	72	€ 19,13
7209075	75x3"/75	45	€ 33,49



+ Revolutionair ontwerp ! Plaats de doorvoer langs de buitenkant in enkele seconden. Kan zelfs gebruikt worden op gebogen oppervlakten.





BUISKLEM PP 'PLIMAT'

Klem open



REF	Ø	³	PRIJS
CLIP20PPP	20	800 (10)	€ 1,09
CLIP25PPP	25	600 (10)	€ 1,20
CLIP32PPP	32	500 (10)	€ 1,62

BUISKLEM PP '150'

Klem gesloten met geïntegreerd opvulblokje



REF	Ø	³	PRIJS
150/50	50	500	€ 3,96
150/63	63	300	€ 4,74



Opvulblokje
stapelbaar of
afneembaar

BUISKLEM PP 'PLIMAT'

Klem gesloten



REF	Ø	³	PRIJS
CLIP40PPP	40	700 (10)	€ 2,03
CLIP50PPP	50	400 (10)	€ 2,52
CLIP63PPP	63	270 (10)	€ 3,13
CLIP75PPP	75	240 (10)	€ 5,69
CLIP90PPP	90	120 (10)	€ 6,57
CLIP110PPP	110	120 (10)	€ 7,53

BUISKLEM PP

Klem open



REF	Ø	³	PRIJS
CLIP50PP	50	150	€ 2,15
CLIP63PP	63	100	€ 2,36

OPVULBLOKJE 'PLIMAT'

Voor PP klem 'Plimat'



REF	Ø	³	PRIJS
BR32P	32	1000 (10)	€ 0,96
BR40P	40	1500 (25)	€ 1,13
BR50P	50	1000 (25)	€ 1,20
BR63P	63	500 (25)	€ 1,37

BUISKLEM PP

Klem gesloten



REF	Ø	³	PRIJS
CLIPF50PP	50	100	€ 2,63
CLIPF63PP	63	50	€ 3,01

PVC DRUK HULPSTUKKEN & KOGELKRANEN

BUISKLEM PP 'VDL'

Klem open



REF	Ø	10	PRIJS
CLIP20PPVDL	20	10	€ 1,59
CLIP25PPVDL	25	10	€ 1,78

BUISKLEM PP 'VDL'

Klem gesloten met scharnier



REF	Ø	10	PRIJS
CLIP200PPVDL	200	10	€ 37,30
CLIP225PPVDL	225	10	€ 43,45
CLIP250PPVDL	250	10	€ 55,11
CLIP315PPVDL	315	10	€ 70,39
CLIP400PPVDL	400	10	€ 112,67

BUISKLEM PP 'VDL'

Klem gesloten



REF	Ø	10	PRIJS
CLIP32PPVDL	32	10	€ 2,74
CLIP40PPVDL	40	10	€ 3,08
CLIP50PPVDL	50	10	€ 3,53
CLIP63PPVDL	63	10	€ 4,82
CLIP75PPVDL	75	10	€ 8,29
CLIP90PPVDL	90	10	€ 10,42
CLIP110PPVDL	110	10	€ 11,92
CLIP125PPVDL	125	10	€ 17,47
CLIP140PPVDL	140	10	€ 19,94
CLIP160PPVDL	160	10	€ 22,95

OPVULBLOKJE 'VDL'

Voor PP klem 'VDL'



REF	Ø	10	PRIJS
BR20VDL	20	10	€ 0,85
BR25VDL	25	10	€ 0,90
BR32VDL	32	10	€ 1,41
BR40VDL	40	10	€ 1,62
BR50VDL	50	10	€ 1,78
BR63VDL	63	10	€ 2,48
BR75VDL	75	10	€ 4,15
BR90VDL	90	10	€ 4,20
BR110VDL	110	10	€ 4,82
BR125VDL	125	10	€ 7,00
BR140VDL	140	10	€ 8,02
BR160VDL	160	10	€ 9,13

**AANBEVELING**

Voor PVC leidingen gelieve volgende afstand tussen beugels te respecteren:

- 10 maal de diameter (mm) voor buizen PN 10 en PN 16
- 5 maal de diameter (mm) voor buizen PN 6 en PN 7,5



VAN TOEPASSING OP ALLE KOGELKRANEN VAN PLIMEX

- + Regelbare kogel:
Door de hendel bovenaan los te doen en door de wartel aan de zijkant los te draaien, kan je met behulp van de hendel de spanning op de kogel regelen.
- + WRAS certificatie (drinkwater)
- + Ronde kogel voor een betere afdichting
- + TPE zitting
- + Vanaf maat 75 mm & 2"1/2:
 - Individueel getest in fabriek
 - Vergrendelbaar



KOGELKRAAN MET LIJMVERBINDING PN 16

Lijmmof - dichtingen EPDM, PE zitting



REF	Ø	∅	PRIJS
VAC16	16	40	€ 12,79
VAC20	20	40	€ 12,79
VAC25	25	40	€ 15,15
VAC32	32	40	€ 17,32
VAC40	40	16	€ 23,75
VAC50	50	16	€ 20,70
VAC63	63	10	€ 35,72
VAC75 ¹	75	4	€ 159,22
VAC90 ¹	90	3	€ 204,63
VAC110 ¹	110	3	€ 256,22

¹ = PN 10

KOGELKRAAN MET DRAADVERBINDING PN 10

Binnendraad - dichtingen EPDM, PE zitting



REF	Ø	∅	PRIJS
VAV1/2	1/2"	40	€ 14,30
VAV3/4	3/4"	40	€ 16,92
VAV1	1"	40	€ 20,24
VAV11/4	1"1/4	16	€ 25,62
VAV11/2	1"1/2	16	€ 26,15
VAV2	2"	10	€ 40,75
VAV21/2	2"1/2	4	€ 183,33
VAV3	3"	3	€ 232,57
VAV4	4"	3	€ 268,00

KOGELKRAAN ENKELE WARTEL PN 16

Binnendraad - dichtingen EPDM, PE zitting



REF	Ø	∅	PRIJS
VSU20	20	45	€ 10,24
VSU25	25	50	€ 11,98
VSU32	32	40	€ 13,10
VSU40	40	20	€ 20,59
VSU50	50	20	€ 21,79
VSU63	63	12	€ 37,76
VSU75 ¹	75	4	€ 106,44
VSU90 ¹	90	3	€ 149,76

¹ = PN 10

PVC DRUK HULPSTUKKEN & KOGELKRANEN

**KOGELKRAAN
HIDROTEN**

Lijmmof - dichtingen EPDM, PE zitting



REF	Ø	h	PRIJS
VAH50	50	15	€ 23,52
VAH63	63	10	€ 37,98

**KOGELKRAAN
TYPE AK PN 16**

Lijmmof - dichtingen EPDM, PE zitting



REF	Ø	h	PRIJS
VAK50	50	16	€ 24,05
VAK63	63	10	€ 36,98

**KOGELKRAAN
PVC PN 16**

REF	Ø	h	PRIJS
VAC50FIP	50	15	€ 34,76

**3-WEG KOGELKRAAN
50/63 MM**

Lijmmof



REF	Ø	h	PRIJS
15765	50/63	8	€ 81,34

**PLASSON KOGELKRAAN
50 MM**

REF	Ø	h	PRIJS
VAC50PLA	50	16	€ 24,34

KRAAGBUS PVC

Voor kogelkraan PLIMEX - lijmmof



REF	Ø	PRIJS
CVF20	20	€ 0,85
CVF25	25	€ 1,02
CVF32	32	€ 1,32
CVF40	40	€ 1,98
CVF50	50	€ 1,93
CVF63	63	€ 3,54

KRAAGBUS PVC

Voor kogelkraan PLIMEX - binnendraad



REF	Ø	PRIJS
CVF1/2	1/2"	€ 0,96
CVF3/4	3/4"	€ 1,37
CVF1	1"	€ 1,56
CVF11/4	1 1/4"	€ 2,46
CVF11/2	1 1/2"	€ 2,88
CVF2	2"	€ 4,38

KRAAGBUS PE SPIEGELLAS

Voor kogelkraan PLIMEX - mannelijk / voor spiegelglas



REF	Ø	PRIJS
CVBB20	20	€ 1,09
CVBB25	25	€ 1,56
CVBB32	32	€ 1,74
CVBB40	40	€ 3,95
CVBB50	50	€ 5,04
CVBB63	63	€ 7,00

WARTEL PVC

Voor kogelkraan PLIMEX



REF	Ø	PRIJS
EVAC20	20	€ 0,90
EVAC25/32	25/32	€ 1,62
EVAC40/50	40/50	€ 3,11
EVAC63	63	€ 4,55

RODE HENDEL

Voor kogelkraan PLIMEX



REF	Ø	PRIJS
PVP20R	20	€ 1,20
PVP25/32R	25/32	€ 1,51
PVP40/50R	40/50	€ 3,30
PVP63R	63	€ 3,64

O-RING EPDM

Voor kogelkraan PLIMEX



REF	Ø	PRIJS
JVAC20	20	€ 0,43
JVAC25/32	25/32	€ 0,44
JVAC40/50	40/50	€ 0,72
JVAC63	63	€ 0,98



ELEKTRISCH GEMOTORISEERDE KLEP



- Elektrische actuator 90°
- Kunststof motorkap PA6 – IP66
- Manuele noodbediening
- 4 regelbare eindschakelingen
- Visuele positieaanduiding
- Gecontroleerde condensatieweerstand
- Koppelbegrenzer
- Beschikbaar in 230V of 24V AC/DC



OP AANVRAAG

PLIMEX KOGELKRAAN MET ISO PLATEAU

Elektrisch gestuurd



PVC ELEKTRISCH 2-WEG KRAAN

Kogelkraan PLIMEX - 230V - open/dicht



REF	Ø	PRIJS
V2V50/230VOD	50	€ 852,74
V2V63/230VOD	63	€ 1.086,53

VLINDERKLEP INDUSTRIE PN 10

Glasvezelversterkte polypropyleen behuizing, PPGF hendel, RVS as, PVC klep, EPDM dichtingen



REF	Ø	DN	Q	PRIJS
VPP63	63	50	1	€ 166,64
VPP75	75	65	1	€ 180,27
VPP90	90	80	1	€ 201,94
VPP110	110	100	1	€ 223,60
VPP125/140	125/140	125	1	€ 259,55
VPP160	160	150	1	€ 317,29
VPP200/225	200/225	200	1	€ 504,81

Ø	KRAAGBUS	FLENS	BOUTEN
63	CPB63	X2 BRP63	X2 B16120 X4
75	CPB75	X2 BRP75	X2 B16130 X4
90	CPB90	X2 BRP90	X2 B16130 X8
110	CPB110	X2 BRP110	X2 B16150 X8
140*	CPB140	X2 BRP140	X2 B16170 X8
160	CPB160	X2 BRP160	X2 B20190 X8
225*	CPB225	X2 BRP225	X2 B20220 X8

+ VOORDELEN

- + Identieke bedieningskoppel na verloop van tijd
- + Elke klep individueel getest in de fabriek
- + Monobloc polypropyleen behuizing, glasvezelversterkt
- + Klep PVC, ISO plateau/basis
- + As en bouten in RVS
- + Klepzitting EPDM

! AANBEVELING

Voor de montage van vlinderklep VPP125/140 op een buis met Ø 125 > 2 stuks RS140125 bestellen.
Voor de montage van vlinderklep VPP200/225 op een buis met Ø 200 > 2 stuks RS225200 bestellen.

VERGRENDELBARE HENDEL

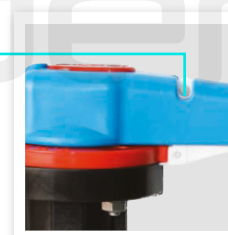

APART VERPAKT

PVC DRUK HULPSTUKKEN & KOGELKRANEN

MEMBRAANAFSLUITER
PN 10

Lijmmof - behuizing PVC-U,
membraan EPDM, EPDM dichtingen



REF	Ø	1	PRIJS
VAM20	20	8	€ 146,74
VAM25	25	8	€ 158,60
VAM32	32	8	€ 188,94
VAM40	40	6	€ 219,34
VAM50	50	6	€ 257,98
VAM63	63	1	€ 316,70

PVC SCHUIFAFSLUITER
PN 3,5

Lijmmof - behuizing PVC-U, klep POM,
as / bouten / moeren RVS, EPDM dichtingen



REF	Ø	1	PRIJS
680050	50	1	€ 25,99
680063	63	1	€ 39,66
680090 ¹	90	1	€ 139,74
680110 ¹	110	1	€ 150,09

¹ - PN 1,5

3-WEG KOGELKRAAN
T-BORING PN 10

Lijmmof - behuizing PVC-U,
EPDM dichtingen, PTFE zitting



REF	Ø	1	PRIJS
V3V20T	20	1	€ 43,38
V3V25T	25	1	€ 53,33
V3V32T	32	1	€ 64,97
V3V40T	40	1	€ 82,60
V3V50T	50	1	€ 101,59
V3V63T	63	1	€ 121,75

Voor elke draai van 90° met de klok mee

POSITION T				
1'	2'	3'	4'	5'
0°	90°	180°	270°	360°

Gesloten
 Open

3-WEG KOGELKRAAN
L-BORING PN 10

Lijmmof - behuizing PVC-U,
EPDM dichtingen, PTFE zitting



REF	Ø	1	PRIJS
V3V20L	20	1	€ 43,38
V3V25L	25	1	€ 53,33
V3V32L	32	1	€ 64,97
V3V40L	40	1	€ 82,60
V3V50L	50	1	€ 101,59
V3V63L	63	1	€ 121,75

Voor elke draai van 90° met de klok mee

POSITION L				
1'	2'	3'	4'	5'
0°	90°	180°	270°	360°

Gesloten
 Open

TERUGSLAGKLEP PN 16

Lijmmof - behuizing PVC-U, verzegeling PVC-U, RVS veer, EPDM dichtingen



REF	Ø	h	PRIJS
CAR16	16	120	€ 15,98
CAR20	20	120	€ 14,24
CAR25	25	50	€ 18,97
CAR32	32	50	€ 20,59
CAR40	40	20	€ 28,37
CAR50	50	18	€ 27,68
CAR63	63	10	€ 44,94
CAR75 ¹	75	4	€ 108,77
CAR90 ¹	90	2	€ 149,94
CAR110 ¹	110	2	€ 165,02

¹ = PN 10

VOETKLEP PN 16

Lijmmof - behuizing PVC-U, verzegeling PVC-U, PPH filter, RVS veer, EPDM dichtingen



REF	Ø	h	PRIJS
CARC20	20	35	€ 17,35
CARC25	25	35	€ 22,92
CARC32	32	35	€ 24,06
CARC40	40	12	€ 35,13
CARC50	50	18	€ 36,67
CARC63	63	8	€ 54,04
CARC75 ¹	75	4	€ 143,24
CARC90 ¹	90	2	€ 192,83
CARC110 ¹	110	2	€ 205,93

¹ = PN 10

TERUGSLAGKLEP MET KOGEL PN 16

Lijmmof - behuizing PVC-U, vrije kogel PVC-U, EPDM dichtingen



REF	Ø	h	PRIJS
CARB20	20	48	€ 19,96
CARB25	25	48	€ 25,11
CARB32	32	30	€ 38,19
CARB40	40	36	€ 42,32
CARB50	50	24	€ 60,14
CARB63	63	16	€ 84,88
CARB75 ¹	75	6	€ 232,27
CARB90 ¹	90	6	€ 367,39

¹ = PN 10

TERUGSLAGKLEP Y MET KOGEL PN 10

Lijmmof - enkele wartel, behuizing PVC-U, vrije kogel EPDM, EPDM dichtingen



REF	Ø	h	PRIJS
1510020	20	48	€ 33,50
1510025	25	48	€ 39,03
1510032	32	30	€ 62,40
1510040	40	36	€ 70,59
1510050	50	16	€ 89,61
1510063	63	6	€ 136,31
1510075	75	6	€ 279,54
1510090	90	4	€ 400,75



AANBEVELING

Plaatsing is horizontaal of verticaal mogelijk.
Voor een verticale plaatsing moet de stroom opstijgen.



PVC DRUK HULPSTUKKEN & KOGELKRANEN



TERUGSLAGKLEP T-STUK TRANSPARANT DOP PN 10

Lijmmof - behuizing PVC-U, verzegeling & bouten PVC-U, EPDM dichtingen



REF	Ø	h	PRIJS
CARBT50	50	40	€ 39,78
CARBT63	63	24	€ 50,98

Schroefdop:
gemakkelijk onderhoud

TERUGSLAGKLEP TRANSPARANT PN 16

Lijmmof - behuizing PVC-U, verzegeling PVC-U, RVS veer, EPDM dichtingen



REF	Ø	h	PRIJS
CART16	16	35	€ 16,53
CART20	20	35	€ 16,45
CART25	25	60	€ 22,90
CART32	32	48	€ 23,34
CART40	40	18	€ 34,10
CART50	50	18	€ 34,71
CART63	63	10	€ 54,04



Transparante
behuizing

FLOWVIS TERUGSLAGKLEP MET DEBIETMETING

Lijmmof



REF	Ø	h	PRIJS
0892065M	50	1	€ 362,78
0892066M	63	1	€ 375,50

KJKGLAS PN 6

Lijmmof - behuizing PVC-U, kijkglas PMMA, EPDM dichtingen, bouten & moeren in verzinkt staal



REF	Ø	h	PRIJS
VISOR50	50	12	€ 37,08
VISOR63	63	12	€ 48,84

LUCHTKLEP

Lijmmof - behuizing PVC-U, verzegeling PVC-U, EPDM dichtingen



REF	Ø	h	PRIJS
ARV10020	20	50	€ 30,70
ARV10025	25	32	€ 34,94
ARV10032	32	22	€ 38,41
ARV10040	40	27	€ 48,19
ARV10050	50	18	€ 63,33
ARV10063	63	10	€ 85,50



Verwijdert luchtballen
uit de leidingen

TERUGSLAGKLEP TRANSPARANT MET HANGENDE KLEP PN 10



REF	Ø	h	PRIJS
CABN50	50	4	€ 126,48
CABN63	63	4	€ 149,15
CABN75	75	4	€ 180,45
CABN90	90	1	€ 430,26
CABN110	110	1	€ 481,07
CABN125	125	1	€ 578,63

NEW

VLINDERTERUGSLAGKLEP PVC 'GAMMA' PN 10

Behuizing & klep PVC-U, EPDM dichtingen



REF	Ø	DN		PRIJS
GAMMA75	75	65	20	€ 54,89
GAMMA90	90	80	16	€ 65,05
GAMMA110	110	100	10	€ 79,78
GAMMA125	125	125	8	€ 85,64
GAMMA140	140	125	8	€ 91,46
GAMMA160	160	150	10	€ 112,33
GAMMA200	200	175	10	€ 127,87
GAMMA225	225	200	6	€ 132,99
GAMMA250 ¹ *	250	250	1	€ 259,83
GAMMA315	315	300	1	€ 313,45

¹ = PN 6

* = geleverd zonder dichtingen



Voor verticale
en horizontale
positionering



AANBEVELING

Uitsluitend montage op aanzuig.



MONTAGE KIT 'GAMMA'



Ø	KRAAGBUS	FLENS	BOUTEN
75	CPB75	X2 BRP75	X2 B16100 X4
90	CPB90	X2 BRP90	X2 B16110 X8
110	CPB110	X2 BRP110	X2 B16120 X8
125	CPB125	X2 BRP125	X2 B16130 X8
140	CPB140	X2 BRP140	X2 B16130 X8
160	CPB160	X2 BRP160	X2 B20140 X8
200	CPB200	X2 BRP200/295	X2 B20160 X8
225	CPB225	X2 BRP225	X2 B20180 X8
250*	CPB250	X2 BRP250	X2 B20190 X12
315	CPB315	X2 BRP315	X2 B20210 X12

* bestel ook 2 x jp250 want GAMMA250 wordt geleverd zonder dichtingen

VLINDERTERUGSLAGKLEP PP PN 16

Met controlelampje en herinneringsmechanisme
- behuizing PPFV, inox as en veer, geleverd met 2
platte EPDM dichtingen



REF	Ø	DN		PRIJS
13010C	63	50	2	€ 340,06
13011C	75	65	2	€ 340,06
13012C	90	80	1	€ 443,27
13013C	110	100	1	€ 493,49
13014C	125	110	1	€ 577,12
13015C	140	125	1	€ 685,05
13016C ¹	160	150	1	€ 846,12
13017C ¹	200/225	175	1	€ 1.106,12
13018C ¹	250	225	1	€ 1.644,75
13019C ¹	315	250	1	€ 2.008,56

¹ = PN 10



Glasvezelversterkt
voor een betere
bestendigheid



AANBEVELING

Installeer niet kleiner dan 5 keer de
diameter van de uitgang van de pomp.



MONTAGE KIT '130C'



Ø	KRAAGBUS	FLENS	BOUTEN
63	CPB63	X2 BRP63	X2 B16150 X4
75	CPB75	X2 BRP75	X2 B16150 X4
90	CPB90	X2 BRP90	X2 B16150 X8
110	CPB110	X2 BRP110	X2 B16160 X8
125	CPB125	X2 BRP125	X2 B16170 X8
140	CPB140	X2 BRP140	X2 B16190 X8
160	CPB160	X2 BRP160	X2 B20200 X8
200	CPB200	X2 BRP200/295	X2 B20230 X8
225	CPB225	X2 BRP225	X2 B20250 X8
250	CPB250	X2 BRP250	X2 B20280 X12
315	CPB315	X2 BRP315	X2 B20280 X12

AANBOORZADELS

AANBOORZADEL PN 10

PP-B zadel met UV-bescherming, nitril afdichting (NBR), bouten verzinkt staal



REF	Ø	BOUTEN		PRIJS
CPC201/2	20x1/2"	2	50	€ 2,02
UCPC251/2	25x1/2"	2	180	€ 1,70
UCPC253/4	25x3/4"	2	180	€ 1,70
UCPC321/2	32x1/2"	2	140	€ 1,85
UCPC323/4	32x3/4"	2	140	€ 1,85
UCPC321	32x1"	2	140	€ 1,85
UCPC401/2	40x1/2"	2	110	€ 2,13
UCPC403/4	40x3/4"	2	110	€ 2,13
UCPC401	40x1"	2	110	€ 2,13
UCPC501/2	50x1/2"	4	80	€ 2,38
UCPC503/4	50x3/4"	4	80	€ 2,38
UCPC501	50x1"	4	80	€ 2,38
UCPC501/4	50x1 1/4"	4	80	€ 2,38
UCPC631/2	63x1/2"	4	55	€ 3,38
UCPC633/4	63x3/4"	4	55	€ 3,38
UCPC631	63x1"	4	55	€ 3,38
UCPC631/4	63x1 1/4"	4	55	€ 3,38
UCPC631/2	63x1 1/2"	4	55	€ 3,38
UCPC751/2	75x1/2"	4	40	€ 5,10
UCPC753/4	75x3/4"	4	40	€ 5,10
UCPC751	75x1"	4	40	€ 5,10
UCPC751/4	75x1 1/4"	4	40	€ 5,10
UCPC751/2	75x1 1/2"	4	40	€ 5,10
UCPC752	75x2"	4	40	€ 5,10
UCPC901/2	90x1/2"	4	30	€ 5,70
UCPC903/4	90x3/4"	4	30	€ 5,70
UCPC901	90x1"	4	30	€ 5,70
UCPC901/4	90x1 1/4"	4	30	€ 5,70
UCPC901/2	90x1 1/2"	4	30	€ 5,70
UCPC902	90x2"	4	30	€ 5,70
UCPC1101/2	110x1/2"	4	19	€ 6,51
UCPC1103/4	110x3/4"	4	19	€ 6,51
UCPC1101	110x1"	4	19	€ 6,51
UCPC1101/4	110x1 1/4"	4	19	€ 6,51
UCPC1101/2	110x1 1/2"	4	19	€ 6,51
UCPC1102	110x2"	4	19	€ 6,51

AANBOORZADEL VERSTERKT PN 10

PP-B zadel met UV-bescherming, RVS verstevigingsring, nitril afdichting (NBR), bouten verzinkt staal



REF	Ø	BOUTEN		PRIJS
UCPCR251/2	25x1/2"	2	180	€ 2,18
UCPCR253/4	25x3/4"	2	180	€ 2,18
UCPCR321/2	32x1/2"	2	140	€ 2,68
UCPCR323/4	32x3/4"	2	140	€ 2,68
UCPCR321	32x1"	2	140	€ 2,68
UCPCR401/2	40x1/2"	2	110	€ 2,82
UCPCR403/4	40x3/4"	2	110	€ 2,82
UCPCR401	40x1"	2	110	€ 2,82
UCPCR501/2	50x1/2"	4	80	€ 3,58
UCPCR503/4	50x3/4"	4	80	€ 3,58
UCPCR501	50x1"	4	80	€ 3,58
UCPCR501/4	50x1 1/4"	4	80	€ 3,58
UCPCR631/2	63x1/2"	4	55	€ 4,66
UCPCR633/4	63x3/4"	4	55	€ 4,66
UCPCR631	63x1"	4	55	€ 4,66
UCPCR631/4	63x1 1/4"	4	55	€ 4,66
UCPCR631/2	63x1 1/2"	4	55	€ 4,66
UCPCR751/2	75x1/2"	4	40	€ 5,53
UCPCR753/4	75x3/4"	4	40	€ 5,53
UCPCR751	75x1"	4	40	€ 5,53
UCPCR751/4	75x1 1/4"	4	40	€ 5,53
UCPCR751/2	75x1 1/2"	4	40	€ 5,53
UCPCR752	75x2"	4	40	€ 5,53
UCPCR901/2	90x1/2"	4	30	€ 8,35
UCPCR903/4	90x3/4"	4	30	€ 8,35
UCPCR901	90x1"	4	30	€ 8,35
UCPCR901/4	90x1 1/4"	4	30	€ 8,35
UCPCR901/2	90x1 1/2"	4	30	€ 8,35
UCPCR902	90x2"	4	30	€ 8,35
UCPCR1101/2	110x1/2"	4	19	€ 10,10
UCPCR1103/4	110x3/4"	4	19	€ 10,10
UCPCR1101	110x1"	4	19	€ 10,10
UCPCR1101/4	110x1 1/4"	4	19	€ 10,10
UCPCR1101/2	110x1 1/2"	4	19	€ 10,10
UCPCR1102	110x2"	4	19	€ 10,10

TE VERLJUMEN BUISTUK PN 16

Spie

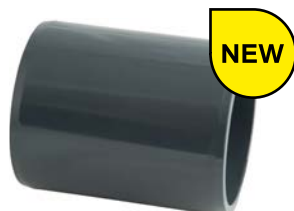

REF	Ø X LENGTE	📦	PRIJS
MD50	50x62 mm	30	€ 2,22
MD50100	50x100 mm	25	€ 2,46
MD63	63x76 mm	20	€ 3,79

PVC DRUKBUIS PN 16 5M

Donkergrijs, gemoft, Europese kwaliteitsnorm



REF	Ø	WANDDIKTE	WERKDRUK	PRIJS / M
TP16/16P	16		16	€ 1,37
TP20/16P	20		16	€ 1,68
TP25/16P	25	1,9	16	€ 2,70
TP32/16P	32	2,4	16	€ 4,03
TP40/16P	40	3,0	16	€ 6,37
TP50/16P	50	3,7	16	€ 6,65
TP63/16P	63	4,7	16	€ 8,05
TP75/16P	75	5,6	16	€ 17,36
TP90/16P	90	6,7	16	€ 25,45
TP110/16P	110	6,6	16	€ 37,17
TP125/16P	125		16	€ 46,87

PVC DRUKBUIS 3M

Donkergrijs, gemoft, Europese kwaliteitsnorm



REF	Ø	WANDDIKTE	WERKDRUK	📦	PRIJS / M
TP32/163P ¹	32	2,4	16	60	€ 4,03
TP40/163P ¹	40	3,0	16	30	€ 6,37
TP50/163P	50	3,7	16	30	€ 6,65
TP63/163P	63	4,7	16	15	€ 8,65
TP50/103P	50	2,4	10	30	€ 4,52
TP63/103P	63	3,0	10	30	€ 5,78

¹ = zonder mof

PVC DRUKBUIS PN 10 5M

Donkergrijs, gemoft, Europese kwaliteitsnorm



REF	Ø	WANDDIKTE	WERKDRUK	PRIJS / M
TP32/10P	32		10	€ 2,84
TP40/10P	40		10	€ 4,20
TP50/10P	50	2,4	10	€ 4,52
TP63/10P	63	3,0	10	€ 5,78
TP75/10P	75	3,6	10	€ 11,62
TP90/10P	90	4,3	10	€ 16,17
TP110/10P	110	4,2	10	€ 24,26
TP125/10P	125	4,8	10	€ 31,36

PVC DRUKBUIS TRANSPARANT 1M

Ongemoft



REF	Ø	WANDDIKTE	WERKDRUK	PRIJS / M
TPT50/161	50	3,7	16	€ 56,42
TPT63/161	63	4,7	16	€ 84,27
TPT50/101	50	2,4	10	€ 31,77
TPT63/101	63	3,0	10	€ 51,49

PVC BUIZEN & SLANGEN

PVC DRUKBUIS 1M

Donkergrijs, gemoft, Europese kwaliteitsnorm
- enkel verkocht per halve pallet doos



PVC DRUKBUIS 1M

Donkergrijs, ongemoft, Europese kwaliteitsnorm
- enkel verkocht per doos



REF	Ø	WANDDIKTE	WERKDRUK	📦	PRIJS / M
TP50/161B ¹	50	3,7	16	150	€ 12,08
TP63/161B ¹	63	4,7	16	95	€ 19,89
TP50/101B ¹	50	2,4	10	150	€ 8,90
TP63/101B ¹	63	3,0	10	95	€ 13,43

¹ = afmeting doos = 80 (l) x 60 (b) x 80 (h) cm

REF	Ø	WANDDIKTE	WERKDRUK	📦	PRIJS / M
TP32/161P ¹	32	2,4	16	40	€ 3,36
TP40/161P ¹	40	3,0	16	22	€ 5,35
TP50/161P ¹	50	3,7	16	15	€ 7,63
TP63/161P ²	63	4,7	16	15	€ 10,74
TP50/101P ¹	50	2,4	10	15	€ 5,29
TP63/101P ²	63	3,0	10	15	€ 6,92

¹ = afmeting doos = 105 (l) x 28 (b) x 17 (h) cm

² = afmeting doos = 105 (l) x 33 (b) x 22 (h) cm



Halve pallet doos onmiddelijk in rek te plaatsen – praktisch, eenvoudig te verplaatsen & inbegrepen in franco

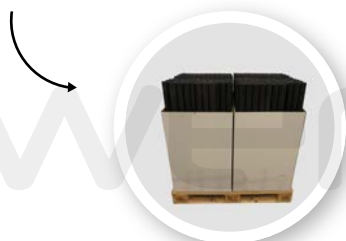

Verpakt per doos – praktisch, eenvoudig te verplaatsen & inbegrepen in franco

KABELBESCHERMING MET TREKDRAAD



REF	Ø X BINNENMAAT	Ø X BUITENMAAT	LENGTE	PRIJS / M
KB40/50	32	40	50	€ 3,51
KB50/25	39	50	25	€ 3,81
KB50/50	39	50	50	€ 3,08
KB63/50	50	63	50	€ 5,22
KB75/25	61	75	25	€ 6,74
KB75/50	61	75	50	€ 6,60
KB90/25	75	90	25	€ 9,12
KB90/50	75	90	50	€ 8,90
KB110/25	94	110	25	€ 10,40

LANDBOUWBUIS

Gerecycleerd PVC – enkel per volle krat



REF	Ø	LENGTE	📦	PRIJS
LBBUIS250	250	5	14	€ 52,40
LBBUIS315	315	5	8	€ 75,82
LBBUIS400	400	5	5	€ 131,66

DRAINAGEBUIS PP 450



REF	Ø	LENGTE	PRIJS / M
DRAIN50/50PP	50	50	€ 4,45
DRAIN80/50PP	80	50	€ 6,94
DRAIN100/50PP	100	50	€ 11,22

PVC RIOOL EINDKAP



REF	Ø	📦	PRIJS
KAP250	250	10	€ 25,40
KAP315	315	10	€ 38,28
KAP400	400	10	€ 63,86

DRAINAGEBUIS KOKOS



REF	Ø	LENGTE	PRIJS / M
DRAIN50/50K	50	50	€ 4,46
DRAIN80/50K	80	50	€ 6,78
DRAIN100/50K	100	50	€ 11,64

PVC BUIZEN & SLANGEN

PVC OPZUIGDARM DOSEERPOMP

Transparante opzuigdarm PVC voor doseerpomp 4 x 6 m



REF	Ø BINNENMAAT	Ø BUITENMAAT	LENGTE	PRIJS / M
04020001	4	6	200 m	€ 207,25
04020002	4	6	10 m	€ 22,71

PVC SLANG CRYSTAL

PVC slang enkele laag, levensmiddelen bestendig, transparant, rollen van 25m, UV-bescherming, gebruikstemperatuur: -15°C à +60°C



REF	Ø BINNENMAAT	Ø BUITENMAAT	WERKDRUK	PRIJS / M
CR3	3	5	5	€ 0,81
CR4	4	7	5	€ 1,13
CR5	5	8	5	€ 1,56
CR6	6	9	5	€ 1,64
CR7	7	10	5	€ 2,06
CR8	8	11	5	€ 2,13
CR9	9	12	5	€ 2,62
CR10	10	14	5	€ 3,51
CR12	12	16	5	€ 3,95
CR15	15	19	5	€ 4,57
CR18	18	23	5	€ 6,90

PA-SLANG WIT

PA12 type 'RISLAN', shore D61, gebruikstemperatuur: -40°C à +100°C



REF	Ø BINNENMAAT	Ø BUITENMAAT	WANDDIKTE	WERKDRUK	LENGTE	PRIJS / M
PA6	4	6	1,0	24	100 m	€ 4,00
PA8	6	8	1,0	14	100 m	€ 5,46
PA10	8	10	1,0	11	50 m	€ 7,09

PTFE-SLANG WIT

Shore D60, gebruikstemperatuur: -200°C à +200°C



Universele chemische bestendigheid

REF	Ø BINNENMAAT	Ø BUITENMAAT	WANDDIKTE	WERKDRUK	LENGTE	PRIJS / M
PA6	4	6	1,0	23	50 m	€ 4,00
PA8	6	8	1,0	8	50 m	€ 5,46

PE-SLANG WIT

Injectiedarm PE voor doseerpomp 4 x 6 m



Universele chemische bestendigheid

REF	Ø BINNENMAAT	Ø BUITENMAAT	LENGTE	PRIJS / M
04020003	4	6	200 m	€ 207,25
04020004	6	6	10 m	€ 22,71

PVC BUIZEN & SLANGEN

SECAFLEX STOFZUIGSLANG
MET SNIJMOF KARTON

Manuele zwembadslang



REF	Ø BINNENMAAT	LENGTE	PRIJS / DOOS
SECABOX32/50	32	50,56 m	€ 249,14
SECABOX38/50	38	50,56 m	€ 220,93

afmetingen karton: 64,5 (l) x 41 (b) x 60,5 (h) cm



VOORDELEN

- + Resistent maar flexibel voor gebruiksgemak
- + Bestand tegen verbrijzeling en platdrukken
- + Naadloos geblazen slang
- + Geïntegreerde eindmoffen
- + Bestand tegen scheuren en UV-stralen

SECAFLEX
STOFZUIGSLANG MET
SNIJMOF PLASTIC ZAK

Manuele zwembadslang



REF	Ø BINNENMAAT	LENGTE	PRIJS / ZAK
SECAFLEX32/50	32	50,56 m	€ 229,94
SECAFLEX38/50	38	50,56 m	€ 268,25

VERSNIJDBAAR
ELKE 1,58 M

EVAFLEX STANDAARD

Drijvende stofzuigslang met mof 38 mm



REF	Ø BINNENMAAT	LENGTE	PRIJS / M
EVAFLEX38/7	38	7m	€ 51,88
EVAFLEX38/8	38	8 m	€ 56,62
EVAFLEX38/9	38	9 m	€ 60,53
EVAFLEX38/10	38	10 m	€ 61,84
EVAFLEX38/12	38	12 m	€ 71,07
EVAFLEX38/15	38	15 m	€ 86,93

EVAFLEX VERSTERKT

Drijvende stofzuigslang versterkt met mof 38 mm



REF	Ø BINNENMAAT	LENGTE	PRIJS / M
EVAFLEXR38/7	38	7 m	€ 67,23
EVAFLEXR38/8	38	8 m	€ 73,17
EVAFLEXR38/9	38	9 m	€ 79,04
EVAFLEXR38/10	38	10 m	€ 84,90
EVAFLEXR38/12	38	12 m	€ 96,69
EVAFLEXR38/15	38	15 m	€ 118,89



VOORDELEN

- + Beschikbaar in verschillende lengtes
- + Kit met 2 uiteinden waarvan 1 draaiend
- + Uitgesneden verpakking om het product beter te visualiseren



PVC BUIZEN & SLANGEN

BLUEFLEX SOEPEL PVC SLANG

Getest en goedgekeurd huismerk van Blue Drops



De **Blueflex** is onze standaard **zwembadslang** met verstevigingsspiraal in hard PVC en toch zeer flexibel en glad langs binnen en buiten. Hoog resistent tegen chloor. Deze flexibel heeft een uitzonderlijke garantie van 12 jaar. De **Blueflex** is dus ideaal voor ieder project in de zwembadbouw.



VOORDELEN

- + Verstevigingsspiraal in hard PVC
- + Bestand tegen -10°C tot +60°C
- + Barstdruk 15 bar
- + 100% nieuwe grondstoffen
- + Markering elke meter
- + 12 jaar garantie

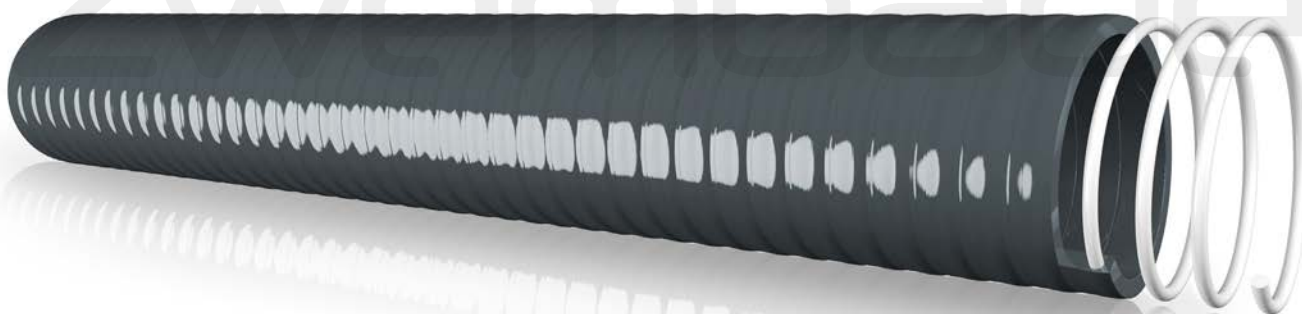

REF	Ø BINNENMAAT	Ø BUITENMAAT	LENGTE	M / PALLET	ROLLEN / PALLET	WERKDRUK	PRIJS
BLUEFLEX25/25	25	43	25 m	750	50	5	op aanvraag
BLUEFLEX32/25	32	43	25 m	500	20	5	op aanvraag
BLUEFLEX40/25	40	55	25 m	300	12	5	op aanvraag
BLUEFLEX50/25	50	55	25 m	250	10	5	op aanvraag
BLUEFLEX50/50	50	65	50 m	350	7	5	op aanvraag
BLUEFLEX63/25	63	80	25 m	200	8	3	op aanvraag
BLUEFLEX63/50	63	80	50 m	200	6	3	op aanvraag

NOVOFLEX



NOVOFLEX VERSTERKTE PVC SLANG & ULTRASOEPEL

Anti cracking behandeling (om vervorming tegen te gaan) en temperatuur stabilisator



De **Novoflex** is meer flexibel dan de standaard **Soroflex** met dezelfde verbrijzelweerstand dankzij de verstevigingsspiraal in hard PVC. De temperatuur stabilisator zorgt voor een identieke soepelheid tussen 5°C en 20°C buitentemperatuur. De **Novoflex** is dus ideaal voor zwembadbouw in de wintermaanden.

+ VOORDELEN

- + Verstevigingsspiraal in hard PVC
- + Kleinere buisradius dan standaard PVC zwembadslangen
- + Identieke soepelheid zelfs bij lage temperaturen (> 5°C)
- + 100% nieuwe grondstoffen
- + Markering elke meter: lotnummer / 10 jaar garantie / meteraanduiding / afmetingen

BESCHERMEDE VERPAKKING



REF	Ø BINNENMAAT	Ø BUITENMAAT	LENGTE	M / PALLET	ROLLEN / PALLET	WERKDRUK	PRIJS
NOVOFLEX50/25	50	43	25 m	250	10	5	op aanvraag
NOVOFLEX50/50	50	43	50 m	250	5	5	op aanvraag
NOVOFLEX63/25	63	55	25 m	150	6	5	op aanvraag
NOVOFLEX63/50	63	55	50 m	200	4	5	op aanvraag
NOVOFLEX75/25	75	65	25 m	100	4	5	op aanvraag
NOVOFLEX90/25	90	80	25 m	75	3	3	op aanvraag

NOVOFLEX+ VERSTERKTE SOEPELE PVC SLANG

Anti cracking behandeling (om vervorming tegen te gaan)

+ VOORDELEN

- + Verstevingsspiraal in hard PVC
- + Kleinere buisradius dan standaard PVC zwembadslangen
- + Identieke soepelheid zelfs bij lage temperaturen (> 5°C)
- + Blauwe binnenlaag voor bescherming tegen chemische aantastingen
- + 100% nieuwe grondstoffen
- + Markering elke meter: lotnummer / 10 jaar garantie / meteraanduiding / afmetingen

REF	Ø BINNENMAAT	Ø BUITENMAAT	LENGTE	M / PALLET	ROLLEN / PALLET	WERKDRUK	PRIJS
NOVOFLEX+50/25	50	43	25 m	250	10	5	op aanvraag
NOVOFLEX+50/50	50	43	50 m	250	5	5	op aanvraag
NOVOFLEX+63/25	63	55	25 m	150	6	5	op aanvraag
NOVOFLEX+63/50	63	55	50 m	200	4	5	op aanvraag



BLUEPLUS AQUAFAST

Supersnel



TOEPASSING

Dit is een snelle contactlijm ideaal om zachte isolatie te verlijmen. Waterbestendige montagelijm en afdichtingskit.

Krachtige bevestiging van vrijwel alle materialen zoals hout, beton, baksteen, ijzer, staal, zink, piepschuim (brandt niet door), spiegels, rots- en glaswolplaten. Kan tevens gebruikt worden als voeg- en afdichtingskit.

EIGENSCHAPPEN

- Bekende, neutrale lijmkit op basis van MS-Polymeren
- Heeft een duurzame blijvende elastische hechting
- Bevat geen siliconen, isocyanaten of oplosmiddelen
- Kleeft ook op licht vochtige ondergrond
- Geschikt voor binnen en buiten

GEBRUIKSAANWIJZING

Kit éézijdig aanbrengen en de verbinding binnen de 10 minuten tot stand brengen. Eenvoudig aandrukken volstaat. Kan ook met een lijmkam of spatel gebruikt worden. Ondergrond moet schoon, droog, stof- en vetvrij zijn. Gebruik bij voorkeur tussen +5°C en +40°C.

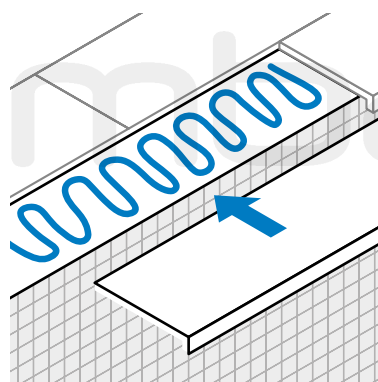

De nieuwste generatie hybride polymeren hebben vele verbeteringen ten opzichte van conventionele MS-polymeren:

- **Snellere hechting**
- **Langere houdbaarheid (18 maanden in originele verpakking)**
- **Betere hechting op plastic, zonder primer**
- **Zeer goede hechting onder water**

Siliconen en / of lijm voor zwembaden. Reparatie en lijm voor mozaïek, boordstenen (rond zwembad en onder water), decoratieve elementen, skimmers, kleine scheuren en alle type dichtingen en verbindingen. Kan gebruikt worden op vochtige ondergronden.

REF	KLEUR	VOLUME	PRIJS
13050001	wit	290 ml	€ 26,25
13050002	grijs	290 ml	€ 26,25

LJMEN

UNI-100 PVC
DRUK LJM

Plastic pot met flessenborstel en veiligheidsdop



REF	VOLUME	📦	PRIJS
UNI1/4P	250 ml	24	€ 18,72
UNI1/2P	500 ml	12	€ 32,91
UNI1P	1l	8	€ 55,36

WDF-05
FLEXIBEL LJM

Plastic pot met flessenborstel en veiligheidsdop



REF	VOLUME	📦	PRIJS
WDF1/4P	250 ml	24	€ 18,72
WDF1/2P	500 ml	12	€ 32,91
WDF1P	1l	8	€ 55,36

GRIFFON
PVC CLEANER

Aluminium pot met veiligheidsdop



REF	VOLUME	📦	PRIJS
CLEAN1/4P	250 ml	12	€ 17,42
CLEAN1/2P	500 ml	12	€ 23,95
CLEAN1P	1l	6	€ 39,63

PVC CLEANER
'L30'

Plastic pot met veiligheidsdop



REF	VOLUME	📦	PRIJS
DECAP1/4P	250 ml	24	€ 10,65
DECAP1/2P	500 ml	12	€ 12,79
DECAP1P	1l	6	€ 20,59

PE CLEANER

Pastic fles - voor koppelingen en leidingen in PE, PP & PVDF



REF	VOLUME	📦	PRIJS
DECAPPE1	1l	12	€ 35,63

PE CLEANER
- DOEKJES

100 doekjes voor koppelingen en leidingen in PE, PP & PVDF



REF	📦	PRIJS
DECAPPEW	6	€ 44,60

AQUA MAX



REF	KLEUR	VOLUME	📦	PRIJS
AQUAMAX	wit	425 g	12	€ 30,22
AQUAMAX	grijs	425 g	12	€ 30,22

WERKMATERIALEN

LJMBORSTEL

Ideaal voor gebruik op de werf



REF		PRIJS
PINCEAU24	1	€ 3,33

HANDSCHOENEN VOOR VERLJUMEN PVC

Polyamide / polyurethaan, verluchting, maat 10, verpakking van 10 paar, norm EN 388 4.1.3.1



REF		PRIJS
GANT1	10	€ 3,72

WITTE DOEKEN

Wit katoen, kartonnen verpakking 10 kg - ongeveer 13 doeken per kilogram



REF	VOLUME	PRIJS
CHIFBOX	10 kg	€ 93,48

PAPIERDOEK

2 rollen in verpakking, 600 vellen per rol



REF	VOLUME		PRIJS
CHAMOIS	26 cm x 30 cm x 2 plis	2	€ 62,86

SCHUURLINT

Korrel dikte van P80, P100 of P120



REF	VOLUME	PRIJS
GR80	38 mm x 25 m	€ 59,53
GR100	38 mm x 25 m	€ 55,49
GR120	38 mm x 25 m	€ 56,61

WERKMATERIALEN

SILICONEN AFDICHTINGSTAPE

Herpositioneerbaar en compatibel met alle materialen



Praktische en snelle toepassing. Werkdruk water: 16 bar tot 95°C, 7 bar tot 130°C. Voor koud water, warm water, stoom, gas, zonnepanelen

REF	VOLUME		PRIJS
SST1405	14 mm x 5 m	10	€ 7,22

'KOLMAT PLASTIC' AFDICHTINGSPASTA VOOR KUNSTSTOF

Voor afdichting kunststof / kunststof of kunststof / metaal



Voor afdichtingen met thermoplastische schroefdraadverbindingen en / of kunststof-metaal. Kan gebruikt worden met PVC, PVC-C & ABS.

REF	VOLUME		PRIJS
TEFPLAS	125 g	6	€ 42,80

SILICONENVET

Smeermiddel 100% siliconen voor kleppen en kranen - ACS certificaat



ACS-gecertificeerd voor 100% siliconen drinkwatersystemen, geschikt voor metalen en kunststoffen, onoplosbaar in water, bestand tegen extreme temperaturen -60°C tot +200°C

REF	VOLUME		PRIJS
GRAISIL	125 g	12	€ 54,11

HENNEP, KNOT

REF	VOLUME		PRIJS
FILPOU	200 g		€ 14,67



TEFLON



REF	VOLUME		PRIJS
PTFE12/0,075	12 x 0,075 mm x 12 m	100	€ 1,02
PTFE12/0,1	12 x 0,1 mm x 12 m	250	€ 1,19
TEFLON50	19 x 0,1 mm x 50 m	25	€ 8,38

AFDICHTINGSPASTA



REF	VOLUME	PRIJS
PATJ	450 g	€ 8,95

SMEERMIDDEL

Voor PVC buizen met rubberen dichting



REF	VOLUME		PRIJS
LUBRIFIANT	1l	12	€ 17,21
LUBRIFIANT5	5l	1	€ 79,75

VLOEIBARE TEFLON

Enkel voor afdichting metaal / metaal



REF	VOLUME		PRIJS
TEFLONLI	50 ml	12	€ 30,97

WERKMATERIALEN

MONDMASKER

Met filter en regelbare maatvoering



REF		PRIJS
MASKC	1	€ 83,56

FILTER VOOR MONDMASKER

Duo-filter A2B2E1K1 voor mondmasker conform de normen EN 14387 & 143



Bescherming tegen
anorganische dampen,
zure gassen en organische
oplosmiddelen

REF		PRIJS
CART2	2	€ 64,77

SILICONENPOMP

Voor alle kokers van 290 tot 310 ml



REF		PRIJS
PISTOCART	1	€ 22,22

**SILICONENPOMP
PROFESSIONEEL**

Voor alle kokers van 290 tot 310 ml



Ideaal voor siliconen
MS & chemisch
anker - Garantie
producent 1 jaar

REF		PRIJS
PISTOPRO	1	€ 81,19

Zwembaden

WERKMATERIALEN

DUCT TAPE

Multifunctioneel op de werf



REF	VOLUME		PRIJS
TOILEUS	50 mm x 25 m	16	€ 22,58

ORANJE PLAKBAND

PVC plakband - multifunctioneel op de werf



REF	VOLUME		PRIJS
ORANGE	50 mm x 33 m	36	€ 26,59

ISOLATIE TAPE

10 rolletjes zwart of meerkleurig voor herstellingen en elektrische isolatie



REF	VOLUME		PRIJS
RUBNOIR	15 mm x 10 m	10	€ 23,26
RUBMULTI	15 mm x 10 m	10	€ 23,20

WAARSCHUWINGSLINT

Signalisatielint rood/wit, niet zelfklevend



REF	VOLUME		PRIJS
RUBAL	50 mm x 100 m	36	€ 11,06

WATERPAS PROFESSIONEEL
'TRI-LEVEL'

Aluminium profiel extra stabiel 1,88 mm met 3 flacons, nauwkeurigheid 0,5 mm / m



Ideaal voor buizen, het unieke profiel zorgt voor grote stabiliteit, de blauwe flacons zijn uiterst nauwkeurig en bieden onder alle omstandigheden een optimaal zicht

REF	LENGTE	PRIJS
TRILEV60	600 mm	€ 74,87
TRILEV90	900 mm	€ 91,28



Reparatie voor elk type draad: messing, inox, galva & kunststof. Kan gebruikt worden met schroefmachine, boormachine, dremmel, ...

REF		PRIJS
RTRX2	1	€ 26,84



WERKMATERIALEN

**BANDSLEUTEL
INDUSTRIE 'BOA'**

Aluminium hendel robuust, rubberen band extra lang voor alle diameters tot 280 mm



REF	Ø	PRIJS
BOALU	20 - 280 mm	€ 45,78



Aluminium handvat extra resistent, band voor grote diameters ≤ 280 mm – geschikt voor alle vormen en materialen

BANDSLEUTEL 'BOA'

Plastic hendel, rubberen band voor alle diameters tot 160 mm



REF	Ø	PRIJS
BOA	20 - 160 mm	€ 29,98

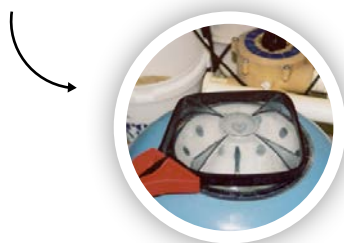

Uniek ontwerp – geschikt voor alle vormen en alle materialen, zeer resistent

**BUISTANG**

Voor PVC buizen, meerlagenbuis, PE buis



REF	Ø	PRIJS
PINCE42	tot 42 mm	€ 208,56
PINCE63	tot 63 mm	€ 322,33

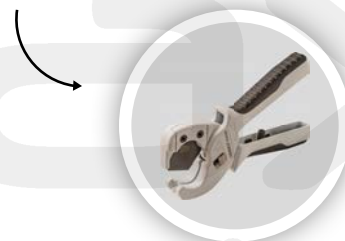

Tot 42 mm: speciaal ontworpen snijblad om vervorming van fragiele buizen te voorkomen.
Tot 63 mm: een vergrendelpal houdt de 40 en 50 mm buizen perfect vast tijdens het snijden.

**KLEMSLEUTEL**

FCLEM 75 & 110



FCLEM

REF	Ø	PRIJS
FCLEM	16 tot 32 mm	€ 13,31
FCLEM75	16 tot 75 mm	€ 26,17
FCLEM110	63 tot 110 mm	€ 44,59

WERKMATERIALEN

METAALZAAG

Bi-materiaal ergonomische handgreep, geleverd met zaagblad met extreme spanning 2,3 T / cm² 24 TPI



REF		PRIJS
LXSM	1	€ 81,52

ZAAGBLAD VOOR METAALZAAG

Zaagblad bi-metaal 24 TPI / 10 tanden per cm



REF		PRIJS
LXL5M	1	€ 11,56

SPECIALE PVC ZAAG

Lengte 300 mm of 450 mm, 10 tanden per cm



REF	LENGTE		PRIJS
LXS300	300 mm	1	€ 138,25
LXS450	450 mm	1	€ 171,77

ZAAGBLAD VOOR SPECIALE PVC ZAAG

Lengte 300 mm of 450 mm, 10 tanden per cm



REF	LENGTE		PRIJS
LXL300	300 mm	1	€ 78,30
LXL450	450 mm	1	€ 91,88



Eenvoudig afneembaar handvat om het blad horizontaal te plaatsen om doorlopende buizen door te zagen

ONTBRAMER



REF	Ø	PRIJS
CONE	16 tot 63 mm	€ 60,38

BEVESTIGINGSMATERIALEN

**BOUT & MOER
COMPLEET M12**

Elektroverzinkt staal, geleverd per 4 in een zakje met moeren en rondellen



REF	AFMETINGEN	📦	PRIJS
B1225	M12x25	4	€ 1,26

**BOUT & MOER
COMPLEET M16**

Elektroverzinkt staal, geleverd per 4 in een zakje met moeren en rondellen



REF	AFMETINGEN	📦	PRIJS
B1650	M16x50	4	€ 3,05
B1660	M16x60	4	€ 3,12
B1670	M16x70	4	€ 3,12
B1680	M16x80	4	€ 3,37
B1690	M16x90	4	€ 3,68
B16100	M16x100	4	€ 3,99
B16110	M16x110	4	€ 4,30
B16120	M16x120	4	€ 4,48
B16130	M16x130	4	€ 4,79
B16140	M16x140	4	€ 4,92
B16150	M16x150	4	€ 5,23
B16160	M16x160	4	€ 5,60
B16170	M16x170	4	€ 5,74
B16180	M16x180	4	€ 6,06
B16190	M16x190	4	€ 6,85

**BOUT & MOER
COMPLEET M20**

Elektroverzinkt staal, geleverd per 4 in een zakje met moeren en rondellen



REF	AFMETINGEN	📦	PRIJS
B2060	M20x60	4	€ 5,74
B2070	M20x70	4	€ 5,49
B2080	M20x80	4	€ 6,49
B2090	M20x90	4	€ 6,49
B20100	M20x100	4	€ 6,55
B20110	M20x110	4	€ 6,98
B20120	M20x120	4	€ 7,36
B20130	M20x130	4	€ 7,61
B20140	M20x140	4	€ 7,98
B20150	M20x150	4	€ 8,39
B20160	M20x160	4	€ 8,92
B20170	M20x170	4	€ 9,24
B20180	M20x180	4	€ 9,79
B20190	M20x190	4	€ 10,23
B20200	M20x200	4	€ 10,47
B20210	M20x210	4	€ 11,02
B20220	M20x220	4	€ 11,35
B20230	M20x230	4	€ 12,44
B20240	M20x240	4	€ 12,17
B20250	M20x250	4	€ 13,27
B20260	M20x260	4	€ 13,28
B20270	M20x270	4	€ 13,36
B20280	M20x280	4	€ 13,77
B20310	M20x310	4	€ 15,81

**PRODUCT**

Alle bouten worden enkel verkocht in een zakje van 4:

- + tijds winst
- + beperkt verlies



BEVESTIGINGSMATERIALEN

ANKERBOUT

Elektroverzinkt



REF	AFMETINGEN	PRIJS
SBA875	M8x75	€ 1,10
SBA890	M8x90	€ 1,18
SBA8115	M8x115	€ 1,37
SBA1090	M10x90	€ 1,57
SBA10100	M10x100	€ 1,74
SBA10120	M10x120	€ 2,01
SBA12100	M12x100	€ 2,45
SBA12140	M12x140	€ 2,83

DRAADSTANG

Elektroverzinkt, 1 m lengte



REF	AFMETINGEN	PRIJS
STF6/1000	M6 x 1000	€ 1,86
STF8/1000	M8 x 1000	€ 2,99
STF10/1000	M10 x 1000	€ 4,70
STF12/1000	M12 x 1000	€ 6,71
STF16/1000	M16 x 1000	€ 13,86
STF20/1000	M20 x 1000	€ 21,41

NYLON ZEEF

Voor chemisch anker



REF	AFMETINGEN		PRIJS
TAMIS12/50	12x50	10	€ 1,59
TAMIS16/85	16x85	10	€ 1,79
TAMIS20/85	20x85	10	€ 2,23

CHEMISCH ANKER

In koker met spuitmond – snelwerkend



REF	VOLUME	PRIJS
SCC	300 ml	€ 37,39

MENGTUIT

Voor chemisch anker

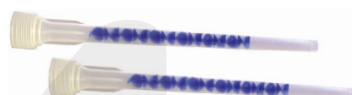

REF		PRIJS
CANULE	10	€ 3,31

DRAADSTANG MET MOER

Voor chemisch anker



REF	AFMETINGEN		PRIJS
TFE8/110	M8x110	10	€ 1,50
TFE8/160	M8x160	10	€ 1,67
TFE10/130	M10x130	10	€ 2,31
TFE10/170	M10x170	10	€ 2,81
TFE10/190	M10x190	10	€ 2,93

BEVESTIGINGSMATERIALEN

MOER

Elektroverzinkt staal, DIN 934



REF	M	PRIJS
SE6	M6	€ 0,43
SE8	M8	€ 0,12
SE10	M10	€ 0,12
SE12	M12	€ 0,12
E16	M16	€ 0,53
E20	M20	€ 0,75

RONDEL

Elektroverzinkt staal, DIN 125A



REF	M	PRIJS
SR6	M6	€ 0,12
SR8	M8	€ 0,12
SR10	M10	€ 0,12
SR12	M12	€ 0,12
R16	M16	€ 0,19
R20	M20	€ 0,26

PLATTE RONDEL

Elektroverzinkt staal, extra breed 40 mm, dikte 2,5 mm



REF	M	PRIJS
SRL8	M8	€ 1,12
SRL10	M10	€ 0,44

WORMSCHROEFSLANGKLEM 'ASFA-S' VERZINKT

Bandbreedte 12 mm



REF	Ø	Q	PRIJS
ASFAS1627	16x27	50	€ 1,08
ASFAS2032	20x32	50	€ 1,08
ASFAS2540	25x40	50	€ 1,13
ASFAS3045	30x45	50	€ 1,20
ASFAS3250	32x50	50	€ 1,20
ASFAS4060	40x60	50	€ 1,31
ASFAS5070	50x70	50	€ 1,44
ASFAS6080	60x80	50	€ 1,73
ASFAS7090	70x90	50	€ 1,85
ASFAS80100	80x100	25	€ 2,03
ASFAS90110	90x110	25	€ 2,09
ASFAS100120	100x120	25	€ 2,27
ASFAS110130	110x130	25	€ 2,27

WORMSCHROEFSLANGKLEM 'ASFA-S' RVS

Bandbreedte 12 mm - RVS schroef



REF	Ø	Q	PRIJS
ASFASi1627	16x27	50	€ 1,91
ASFASi2032	20x32	50	€ 1,97
ASFASi2540	25x40	50	€ 2,09
ASFASi3045	30x45	50	€ 2,09
ASFASi3250	32x50	50	€ 2,14
ASFASi4060	40x60	50	€ 2,21
ASFASi5070	50x70	50	€ 2,46
ASFASi6080	60x80	50	€ 2,80
ASFASi7090	70x90	50	€ 3,05
ASFASi80100	80x100	25	€ 3,23
ASFASi90110	90x110	25	€ 3,52
ASFASi100120	100x120	25	€ 3,88
ASFASi110130	110x130	25	€ 3,94

BEVESTIGINGSMATERIALEN

KABELBUNDELBAND



REF	Ø MAX	AFMETINGEN	∞	PRIJS
AB3	35	140x3,6	100	€ 4,85
AB4	40	160x4,5	100	€ 7,05
AB6	50	200x3,6	100	€ 6,68
AB7	50	200x4,8	100	€ 7,93
AB8	68	250x4,8	100	€ 11,90
AB9	80	290x3,6	100	€ 9,94
AB10	79	290x4,8	100	€ 13,13
AB11	80	300x7,8	100	€ 26,62
AB12	103	360x4,8	100	€ 16,20
AB13	100	365x7,8	100	€ 32,21
AB14	115	430x4,8	100	€ 21,95
AB15	158	540x7,8	100	€ 54,73

BEUGEL MET GELUIDSDEMPING

Elektroverzinkt staal, draad M8 / M10



REF	Ø	DIKTE	BREEDTE	BELASTING	PRIJS
SI18	18-20	1,5	20	200	€ 1,54
SI25	25	1,5	20	200	€ 1,61
SI32	32	1,5	20	200	€ 1,98
SI40	40	1,5	20	200	€ 2,31
SI50	50	1,5	20	200	€ 2,41
SI63	63	2	25	200	€ 2,53
SI75	75	2	25	200	€ 3,39
SI80	80	2	25	200	€ 3,07
SI90	90	2	25	200	€ 3,83
SI100	100	2	25	200	€ 4,21
SI110	110	2,5	25	200	€ 4,50
SI125	125	2,5	25	200	€ 4,39
SI140	140	2,5	25	200	€ 4,75
SI160	160	2,5	25	200	€ 5,39
SI200	200	2,5	25	200	€ 6,92
SI225	225	2,5	25	200	€ 19,55
SI250	250	2,5	25	200	€ 8,34

BANDJUZER

Breedte 17 mm, dikte 0,8 mm, 10 m lengte



REF	Ø	∞	PRIJS
LP11101	17x0,8	1	€ 16,52

BEUGEL NAAKT

Elektroverzinkt staal, draad M8 / M10



REF	Ø	DIKTE	BREEDTE	BELASTING	PRIJS
SCN25	20-25	2	20	200	€ 1,34
SCN32	32	2	20	200	€ 1,69
SCN40	40	2	20	200	€ 1,76
SCN50	50	2	20	200	€ 1,79
SCN63	63	2	20	200	€ 1,86
SCN75	75	2	20	200	€ 2,18
SCN80	80	2	20	200	€ 2,24
SCN90	90	2	20	200	€ 2,31
SCN100	100	2	20	200	€ 4,06
SCN110	110	2,5	20	200	€ 2,56
SCN125	125	2,5	20	200	€ 3,61
SCN140	140	2,5	20	200	€ 3,80
SCN160	160	2,5	20	200	€ 4,20
SCN200	200	2,5	20	200	€ 5,07
SCN225	225	2,5	20	200	€ 12,59
SCN250	250	2,5	20	200	€ 6,54

KABELGOOT

GEÏSOLEERDE PVC KABELGOOT 60 MM

Geperforeerd, 3 m lengte, 60 mm hoogte - PVC M1, RAL 7035, UV-bestendig, geïsoleerd, conform de norm UNE EN 61537 & UNE EN 50085

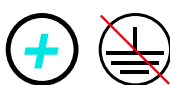

REF	BREEDTE	LENGTE		PRIJS / M
BPE60X100	100 mm	3 m	24	€ 32,43
BPE60X200	200 mm	3 m	12	€ 54,97
BPE60X300	300 mm	3 m	12	€ 82,14

**Elektrisch
geïsoleerd:
geen aarding
noodzakelijk**

PVC DEKSEL VOOR KABELGOOT

3 m lengte - PVC M1, RAL 7035, UV-bestendig, geïsoleerd, conform de norm UNE EN 61537 & UNE EN 50085



REF	BREEDTE	LENGTE		PRIJS / M
TBPE100	100 mm	3 m	24	€ 19,01
TBPE200	200 mm	3 m	24	€ 28,61
TBPE300	300 mm	3 m	18	€ 41,21

GEÏSOLEERDE PVC KABELGOOT 100 MM

Geperforeerd, 3 m lengte, 100 mm hoogte - PVC M1, RAL 7035, UV-bestendig, geïsoleerd, conform de norm UNE EN 61537 & UNE EN 50085

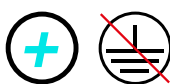



REF	BREEDTE	LENGTE		PRIJS / M
BPE100X200	200 mm	3 m	12	€ 83,36
BPE100X300	300 mm	3 m	6	€ 118,39

**Elektrisch
geïsoleerd:
geen aarding
noodzakelijk**

PVC KOPPELSTUK

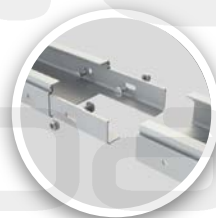
Voor PVC kabelgoot - PVC M1, RAL 7035, UV-bestendig



REF	BREEDTE	LENGTE		PRIJS / M
JUBPE60	60 mm	250 mm	10	€ 5,97
JUBPE100	100 mm	250 mm	10	€ 7,49

KABELGOOT

SCHARNIER VERTICAAL

Voor PVC kabelgoot
- RVS 304 grijs geschilderd RAL 7035



Maak snel en eenvoudig zelf bochten verticaal op maat

REF	BREEDTE	📦	PRIJS / M
JUBPEA60	60 mm	10	€ 25,83
JUBPEA100	100 mm	10	€ 33,59

SCHARNIER HORIZONTAAL

Voor PVC kabelgoot
- RVS 304 grijs geschilderd RAL 7035



Maak snel en eenvoudig zelf bochten horizontaal op maat

REF	BREEDTE	📦	PRIJS / M
JUBPEB60	60 mm	10	€ 17,13
JUBPEB100	100 mm	10	€ 22,41

PVC BOUTEN COMPLEET

100 bouten en moeren voor PVC kabelgoot,
PVC M1, RAL 7035, UV-bestendig



REF	M	📦	PRIJS / M
CTBPE	M8 x 22	100	€ 127,66

MULTI-POSITIONNEERBARE STEUN GEÏSOLEERD

Voor PVC kabelgoot op te hangen, op wand of vloer -
PVC M1, RAL 7035, UV-bestendig



MUURSTEUN GEÏSOLEERD

Muurbevestiging voor PVC kabelgoot,
PVC M1, RAL 7035, UV-bestendig



Polyvalente beugel: kan zowel gebruikt worden als wand- of vloerbeugel

REF	BREEDTE	📦	PRIJS / M
SHG100	100 mm	8	€ 17,33
SHG200	200 mm	4	€ 32,98
SHG300	300 mm	4	€ 40,74

REF	BREEDTE	📦	PRIJS / M
SVG100	100 mm	1	€ 21,92
SVG200	200 mm	1	€ 25,63
SVG300	300 mm	1	€ 29,92

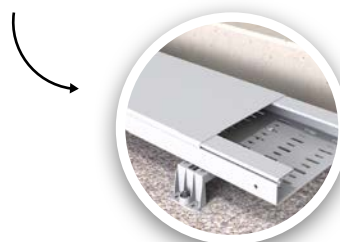

DIVERSE



MANOMETER ABS DROOG

Behuizing ABS, 50 mm
- onderaansluiting 1/4" in messing, gradatie op 0,1 bar



REF	GRADUATIE		PRIJS
MPIS50/030	0 - 3 bar	1	€ 9,11

MANOMETER ABS DROOG

Behuizing ABS, 50 mm
- onderaansluiting 1/8" in messing, gradatie op 0,1 bar



REF	GRADUATIE		PRIJS
MPISA50/030	0 - 3 bar	1	€ 9,16

CONDENSATOR MET DRADEN



REF	CAPACITEIT	PRIJS
C12MF	12 μ F	€ 10,18
C14MF	14 μ F	€ 10,69
C16MF	16 μ F	€ 12,81





STAY™



outdoor design furniture

email

stay.outdoor@dmaxs.be

DMAX

Zwembaden

D-Max Zwembaden

Jaak Lemmenslaan 44
2260 Zoerle Parwijs

+32 495/790 892

BTW BE0834.959.667

info@dmaxs.be
www.dmaxs.be

